

# Dimplex



## TOLUCA - EU

EN

DE

NL

FR

RO

IT

PL

ES

TR

SV

EN : This product is only suitable for well insulated rooms or occasional use. DE : Dieses Produkt ist nur für gut isolierte Bereiche oder gelegentliche Verwendung geeignet. FR : Ce produit convient uniquement à des endroits bien isolés ou pour un usage occasionnel. IT : Questo prodotto è adatto solo per spazi ben isolati o per uso occasionale. ES : Este producto sólo es adecuado para espacios bien aislados o un uso ocasional. NL : Dit product is uitsluitend geschikt voor goed geïsoleerde ruimten of voor sporadisch gebruik. PL : Produkt ten jest odpowiedni wyłącznie do dobrze odizolowanych miejsc lub do okazjonalnego użytku. NO : Dette produktet egner seg kun for godt isolerte rom eller sporadisk bruk. RO : Acest produs este adecvat exclusiv spațiilor bine ventilate sau utilizării ocazionale. CZ : Tento výrobek je vhodný pouze do dobře izolovaných prostor nebo k příležitostnému použití. DK : Dette produkt er kun egnet til velisolerede rum eller lejlighedsvis brug. PT : Este produto somente é adequado para espaços bem isolados ou uso ocasional. SE : Denna produkt är endast avsedd för välisolerade utrymmen eller tillfällig användning. FI : Tämä tuote soveltuu ainoastaan hyvin eristettyihin tiloihin tai satunnaiseen käyttöön. SK : Tento výrobok je vhodný len pre dobre izolované priestory alebo na občasné použitie. SI : Ta izdelek je primeren le za dobro izolirane prostore ali za občasno uporabo. HR : Ovaj proizvod je pogodan samo za dobro izolirane prostore ili povremenu upotrebu. HU : Ez a termék csak jól szigetelt terekhez vagy eseti használatra alkalmas. SV : Denna produkt är endast lämplig för användning i väl isolerade utrymmen eller enstaka användning.



The product complies with the European Safety Standards EN60335-2-30 and the European Standard Electromagnetic Compatibility (EMC). These cover the essential requirements of EEC Directives.

08/53897/0

Issue 0

OCN:

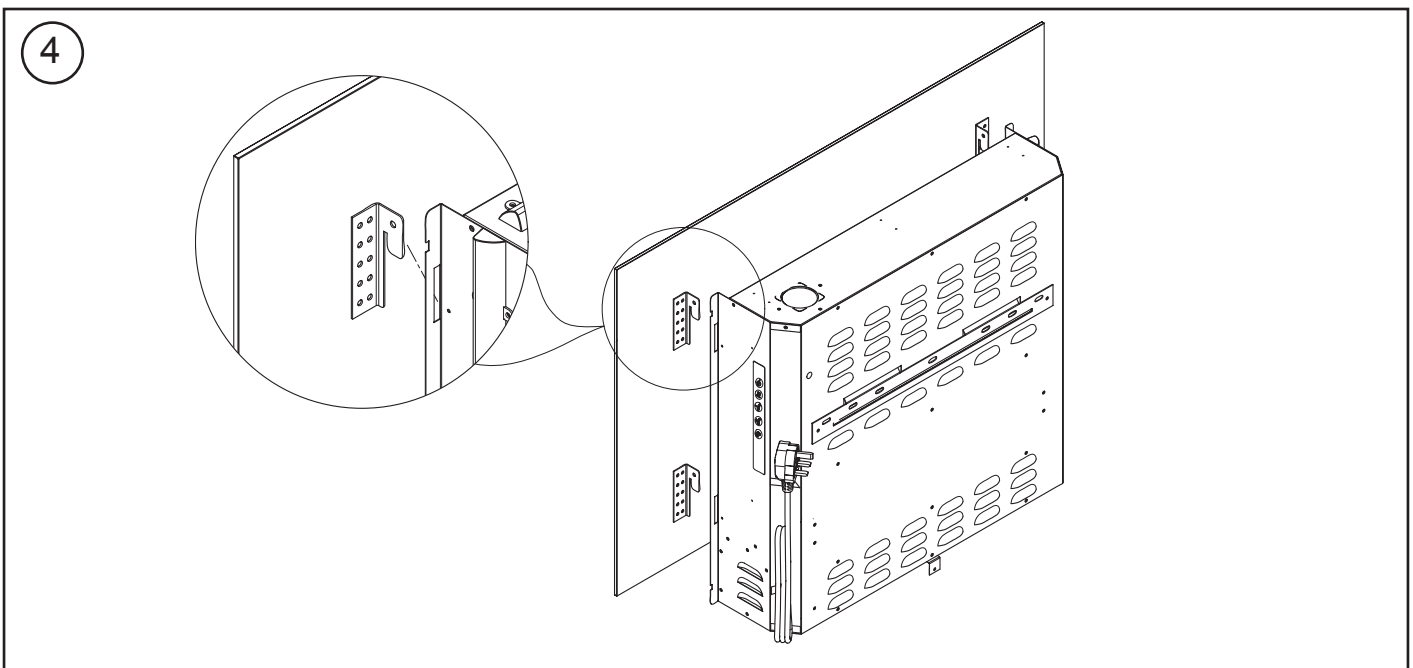
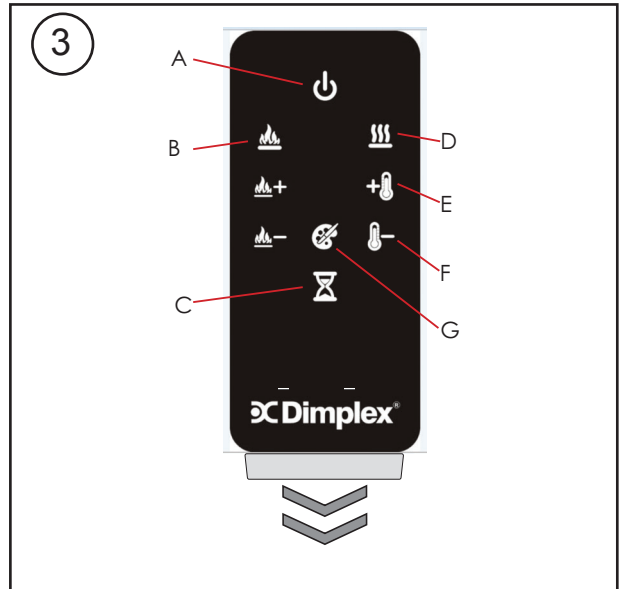
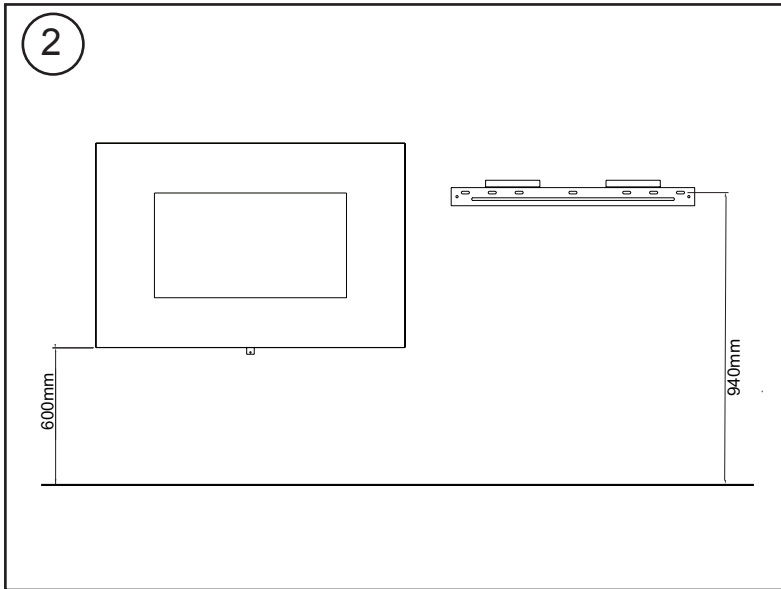
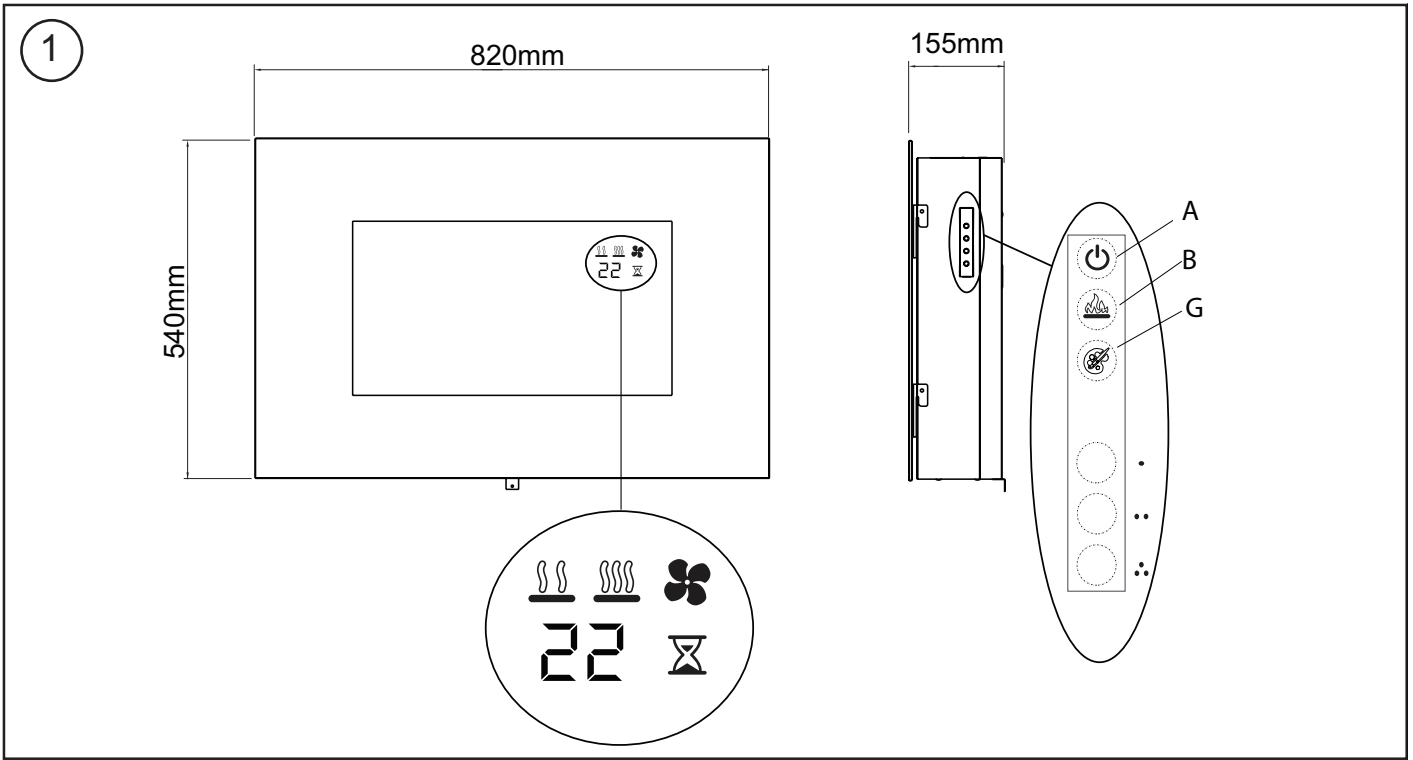

IMPORTANT: THESE INSTRUCTIONS SHOULD BE READ CAREFULLY AND RETAINED FOR FUTURE REFERENCE

### Important Safety Advice

When using electrical appliances, basic precautions should be followed to reduce the risk of fire, electric shock, and injury to persons, including the following: If the appliance is damaged, check immediately with the supplier before installation and operation.

Do not use this appliance in the immediate surroundings of a bath, shower or swimming pool.

Do not use outdoors.

This appliance must not be located immediately above or below a fixed socket outlet or connection box.

**⚠ WARNING:** The appliance carries the Warning Symbol indicating that it must not be covered or has a Do not cover label. Do not cover or obstruct in any way the heat outlet grille located above the flame window on the appliance. Overheating will result if the appliance is accidentally covered. Do not place material or garments on the appliance, or obstruct the air circulation around the appliance, for instance by curtains or furniture, as this could cause overheating and a fire risk.

In the event of a fault unplug the heater. Unplug the appliance when not required for long periods. The supply cord must be placed on the right hand side of the heater away from the heat outlet underneath the appliance.

This appliance can be used by children aged from 8 years and above and persons with reduced physical, sensory or mental capabilities or lack of experience and knowledge if they have been given supervision or instruction concerning use of the appliance in a safe way and understand the hazards involved. Children shall not play with the appliance. Cleaning and user maintenance shall not be made by Children without supervision. Children of less than 3 years should be kept away unless continuously supervised. Children aged from 3 years and less than 8 years shall only switch on/off the appliance provided that it has been placed or installed in its intended normal operating position and they have been given supervision or instruction concerning use of the appliance in a safe way and understanding the hazards involved. Children aged from 3 years and less than 8 years shall not plug in, regulate and clean the appliance or perform user maintenance.

The appliance must be positioned so that the plug is accessible.

Although this appliance complies with safety standards, we do not recommend its use on deep pile carpets or on long

hair type of rugs.

If the supply cord is damaged it must be replaced by the manufacturer or service agent or similarly qualified person in order to avoid a hazard.

**CAUTION:** In order to avoid a hazard due to inadvertent resetting of the thermal cut-out, this appliance must not be supplied through an external switching device, such as a timer, or connected to a circuit that is regularly switched on and off by the utility.

**CAUTION -** Some parts of this product can become very hot and cause burns. Particular attention has to be given where children and vulnerable people are present.

### Technical Information

Model No: TLC20.

Heat Output 230V 240V

Nominal Heat Output	$P_{Nom}$	1.7	-	1.9	kW
---------------------	-----------	-----	---	-----	----

Minimum Heat Output	$P_{min}$	0.9	-	0.9	kW
---------------------	-----------	-----	---	-----	----

Maximum Continuous Heat Output	$P_{max,c}$	1.7	-	1.9	kW
--------------------------------	-------------	-----	---	-----	----

Auxiliary Electricity Consumption

In Standby mode	$eI_{SB}$	0.48	-	0.49	W
-----------------	-----------	------	---	------	---

with electronic room temperature control

### General

Unpack the heater carefully and retain the packaging for possible future use, in the event of moving or returning the fire to your supplier.

The fire incorporates a flame effect, which can be used with or without heating, so that the comforting effect may be enjoyed at any time of the year. Using the flame effect on its own only requires little electricity.

Before connecting the heater check that the supply voltage is the same as that stated on the heater.

**Please note:** Used in an environment where background noise is very low, it may be possible to hear a sound which is related to the operation of the flame effect. This is normal and should not be a cause for concern.















### Electrical Connection

**⚠ WARNING:** THIS APPLIANCE MUST BE EARTHED

This heater must be used on an AC ~ supply only and the voltage marked on the heater must correspond to the supply voltage.

Before switching on, please read the safety warnings and operating instructions.

## Operating Instructions - See Fig. 3

Icon	Display	Funtion	Description
A 	-	Power / Standby	Press Once to turn the product 'ON'. Press a second time to put the product into 'STANDBY' (When returning from 'STANDBY' mode the product will return to previous settings unless the product has been unplugged, in which case it will reset to factory settings)
B 			'FLAME EFFECT' button this turns the flame effect ON or OFF independently of the products other features.
		Flame Up	This Button will increase the brightness of the flame effect. There are 5 brightness settings shown as F1, F2, F3, F4, F5. This button will ONLY increase the brightness level.
		Flame Down	This Button will decrease the brightness of the flame effect. There are 5 brightness settings shown as F1, F2, F3, F4, F5. This button will ONLY decrease the brightness level.
	<b>FC</b>	Flame Cycling	This setting is set by pressing the Flame Up button once more after F5. this will cause the brightness of the flame effect to cycle from F2 to F5 in a continuous Loop.
	-	Off	This will turn the flame effect off. If the heater is ON, the display will activate and remain active to read the set temperature and show if the product is on LOW HEAT/ HIGH HEAT/ COOL BLOW.
C 		Sleep Timer	Press multiple times to change the 'SLEEP TIMER' in 0.5 hr increments from 0.5 hr to 8.0 hr before turning off. The remaining time on the 'SLEEP TIMER' displays. (This icon is <b>Green</b> in Colour)
D 			'HEAT' button cycles the unit sequentially through the 4 settings: LOW HEAT, HIGH HEAT, COOL BLOW and OFF. The heat setting will be indicated by an icon in the display see Fig.1.  When the flame effect is 'ON' the display will turn off after 5 seconds, however if the heater is being used independently of the flame effect. The low heat or high heat icon will appear continuously in the display.
		Low Heat	This setting will run the heater at 'LOW HEAT' this setting will be indicated by the 'LOW HEAT' icon. To Adjust the temperature setting the Temp Down or Temp Up buttons described below must be used. (This icon is <b>Orange</b> in Colour)
		High Heat	This icon in the display indicates 'HIGH HEAT' this setting will be indicated by the 'HIGH HEAT' icon. To Adjust the temperature setting the Temp Down or Temp Up buttons described below must be used. (This icon is <b>Red</b> in Colour)
		Cool Blow	This icon in the floating display indicates 'COOL BLOW' this setting will be indicated by the 'COOL BLOW' icon and the letters 'CB' appearing in the display. (This icon is <b>Blue</b> in Colour)
	-	Off	This switches the heater and blower 'OFF', no icon will be displayed in the display. Note the blower will run for 5-10 seconds after being turned off, this is to ensure the product cools down safely.
E 	-	Temp Up	Press multiple times to increase the heater temperature in 1°C increments. The highest temperature that can be set 30°C.  When High Heat is selected, the letters 'HH' appear in the display, this means the heat will remain ON continuously and is not controlled by the thermostat.
F 	-	Temp Down	Press multiple times to lower the heater temperature in 1°C increments. The lowest temperature that can be set is 18°C.
G 	-	LED COLOUR	Press multiple times to change the colour of the LED mood lighting and the coloured fuel bed. The colour can be set as Orange, Red, Green, Blue, or cycling through all four colours continuously.

## User Modes:

Mode Name /Discription	Action (Actions cannot be input by remote control)
Change Celsius (° C) to Fahrenheit (° F)	Press both 3 Dot Button ( ••• ) and 2 Dot ( •• ) on the unit and hold until beep is heard and display flashes. (To revert back to Celsius repeat this action)

## Remote Control - See Fig. 3

maximum range of use is ~ 5metres.

NOTE: It takes time for the receiver to respond to the transmitter.

NOTE: The receiver for the remote control is located in the display, aim the remote control in this direction when inputting commands.

Do not press the buttons more than once within two seconds for correct operation.

## Battery Information - See Fig. 3

1. To activate the remote control remove the clear battery isolation strip at the base of the remote control, which is used to ensure your remote control reaches you fully charged.

2. To replace the remote control battery, turn over the remote control, and follow the diagram embossed on the remote control

3. Only use CR2025 or CR2032 size of batteries.

## Installation

**⚠ WARNING: FALLING OR TIPPING APPLIANCES CAN CAUSE INJURY OR DEATH OF YOUNG CHILDREN, PLEASE ENSURE CHILDREN DO NOT CLIMB, HANG OR STAND ON THIS PRODUCT.**

**⚠ WARNING: THE APPLIANCE IS PROVIDED WITH A WALL FIXING KIT, THIS KIT IS DESIGNED TO HOLD THE PRODUCTS WEIGHT, IT IS NOT A SUBSTITUTE FOR PROPER ADULT SUPERVISION. DO NOT ALLOW CHILDREN TO CLIMB OR HANG ON THIS PRODUCT.**

Safety Message - Sufficient expertise is required for installing this product. If unsure we recommend that you use an installer and pay special attention to safety during the installation.

## Wall Installation- See Fig. 2

Do not connect appliance until properly fixed to the wall and the Instruction leaflet is fully read. In particular, the minimum distances must be observed.

The wall plugs supplied with this product are for use with Block/Brick built walls only.

This model is designed to be permanently fixed to a wall at a minimum height of 300mm. The wall bracket must be fitted horizontally and the cable routed to the bottom right of the appliance.

A height of 600 to 725mm from bottom of the appliance to floor is recommended for optimum viewing of fuel bed.

For optimum viewing, mark the top three screw fixing positions on the wall in accordance with the recommended fixing dimensions - see Fig. 2. Drill holes with a 6mm drill bit.

Fix the wall bracket using the plugs and screws provided. Carefully lift the appliance up ensuring that the appliance engages with the wall bracket correctly.

A bottom fixing bracket is supplied with the unit and is fixed to the base of the appliance. Remove the screw and the bracket, turn the bracket through 180 degrees so it is now facing downward and re fit using the screw just removed. With the bracket in place mark the location of the hole on the wall. Remove the appliance, drill the wall, fit the wall plug and re-fit the appliance ensuring that you secure it in place by screwing the bottom fixing bracket to the wall.

## Fuel Bed Media

Acrylic Ice Crystals and White Pebbles are supplied with your fire. Allowing you the option of which to place on your fire. To Fit the Acrylic Ice Crystals, place the small Crystals on the fuel bed tray, then place the larger crystals on top of the small pieces. Arrange the larger pieces to your liking. A suggestion is to place one large crystal centrally on the fuel bed and the other four positioned symmetrically around this piece.

The White pebbles are placed on the fuel bed tray until the tray is completely covered by pebbles to your liking.

## Fitting the Front Glass- See Fig. 5

Your new fire is supplied with the front glass not secured to the engine, this is to keep the glass safe in transit. To fit the glass to your fire, simply insert the four hangers on the back of the glass through the slots provided on the chassis. The hangers go in through the slots and then move down to hold the glass in place. The glass can then be secured in place by inserting the small black screw provided through the hole in any one of the hangers into the side of the unit.

## Thermal Safety Cut-out

The built-in overheat cut-out switches the appliance off automatically in the event of a fault. If this occurs switch off the appliance or disconnect the mains plug from the socket. After a short cooling down phase, the appliance is ready for use again. If the fault should occur again, see your local dealer.

## Maintenance

**⚠ WARNING: ALWAYS DISCONNECT FROM THE POWER SUPPLY BEFORE ATTEMPTING ANY MAINTENANCE.**

## Light Emitting Diode

This fire is fitted with LED (Light Emitting Diode) bulbs in place of traditional incandescent bulbs. These generate the same light levels as traditional bulbs, but use a fraction of the energy consumed. These bulbs cannot be replaced.

## Cleaning

**⚠ WARNING: ALWAYS DISCONNECT FROM THE POWER SUPPLY BEFORE CLEANING THE HEATER.**

For general cleaning use a soft clean duster – never use abrasive cleaners. The glass viewing screen should be cleaned carefully with a soft cloth.

DO NOT use proprietary glass cleaners.

To remove any accumulation of dust or fluff the soft brush attachment of a vacuum cleaner should occasionally be used to clean the outlet grille of the fan heater.

WARNING: do not operate the product without the grille and outer glass in position as this may effect the operation of the heater.

## Recycling

For electrical products sold within the European Community. At the end of the electrical products useful life it should not be disposed of with household waste. Please recycle where facilities exist. Check with your Local Authority or retailer for recycling advice in your country.



## After Sales Service

Should you require after sales service or should you need to purchase any spares, please contact the retailer from whom the appliance was purchased or contact the service number relevant to your country on the warranty card.

Please do not return a faulty product to us in the first instance as this may result in loss or damage and delay in providing you with a satisfactory service. Please retain your receipt as proof of purchase.

### Wichtige Sicherheitshinweise

Bei der Benutzung von elektrischen Anwendungen sollten die grundlegenden Sicherheitsmaßnahmen befolgt werden, um das Risiko für Feuer, Stromschlag oder die Verletzung von Personen einschließlich Folgendem zu vermeiden:

Ist das Gerät beschädigt, sprechen Sie unverzüglich mit dem Zulieferer vor der Installation und Inbetriebnahme.

Dieses Gerät nicht in der unmittelbaren Nähe eines Bades, einer Dusche oder eines Schwimmbeckens benutzen.

Nicht draußen benutzen.

Platzieren Sie dieses Gerät nicht direkt ober- oder unterhalb einer Steckdose oder eines Anschlusskastens.

 **VORSICHT:** Dieses Gerät ist mit einem Warnsymbol versehen, welches anzeigt, dass das Gerät nicht abgedeckt werden darf, oder mit einem Etikett „Nicht abdecken“. Wärmeabzug über dem Flammenfenster des Geräts nicht abdecken oder blockieren. Das Gerät kann ansonsten überhitzen. Keine Materialien oder Textilien auf das Gerät legen oder den Luftfluss um das Gerät herum beeinträchtigen, beispielsweise durch Vorhänge oder Möbelstücke, da dies zu einer Überhitzung des Geräts führen und Brandgefahr verursachen kann.

Ziehen Sie im Fall einer Störung des Geräts den Netzstecker. Ziehen Sie den Netzstecker auch, wenn das Gerät für einen längeren Zeitraum nicht genutzt wird. Das Stromkabel ist auf der rechten Seite des Geräts, weg vom Wärmeabzug unterhalb des Geräts zu platzieren.

Dieses Gerät darf von Kindern ab 8 Jahren betrieben werden sowie von Personen, die verminderte körperliche, sensorische oder geistige Fähigkeiten haben oder keine Erfahrung oder Erfahrungen damit haben, wenn sie in den sicheren Betrieb des Gerätes eingewiesen wurden oder entsprechende Anweisungen erhalten haben und die potentiellen Gefahren verstehen. Kinder dürfen nicht mit dem Gerät spielen. Die Reinigung und Wartung darf nicht von Kindern ohne Aufsicht erfolgen.

Kinder unter 3 Jahren sollten von dem Gerät ferngehalten werden, es sei denn, sie sind stets beaufsichtigt. Kinder ab 3 Jahre und weniger als 8 Jahre dürfen das Gerät nur an- und ausschalten, wenn es in seiner vorgesehenen Betriebsposition aufgestellt und installiert wurde und wenn sie die Aufsicht für den sicheren Betrieb eines Gerätes oder Anweisungen erhalten haben und die potentiellen Gefahren verstehen. Kinder ab 3 Jahren und unter 8 Jahren dürfen das Gerät nicht einstecken, regulieren oder reinigen oder Wartungsarbeiten vornehmen.

**Das Gerät muss so aufgestellt werden, dass der Stecker zugänglich ist.**

Obwohl dieses Gerät den Sicherheitsstandards entspricht, empfehlen wir, das Gerät nicht auf Hochflur-Teppichen zu benutzen oder auf Teppichen mit langen Fasern.

Wenn das Stromkabel beschädigt ist, muss es durch den Hersteller oder Dienstleister oder eine ähnlich qualifizierte Person ersetzt werden, um Gefahren zu vermeiden.

**VORSICHT:** Um Gefahren aufgrund unbeabsichtigter Zurücksetzung des Thermoauslösers zu vermeiden, darf das Gerät nicht an ein externes Schaltgerät angeschlossen werden, wie etwa ein Zeitschaltgerät oder an einen Stromkreis, der regelmäßig von der Stromversorgung an- und ausgeschaltet wird.

**VORSICHT - Einige Teile dieses Gerätes können sehr heiß werden und Verbrennungen verursachen. Besondere Vorsicht ist bei der Anwesenheit von Kindern und verletzlichen Personen erforderlich.**

### Technische Informationen

Modell-Nr.: TLC20.

Wärmeleistung 230 V 240 V

Nominale Wärmeleistung	$P_{Nom}$	1,7	-	1,9	kW
------------------------	-----------	-----	---	-----	----

Minimale Wärmeleistung	$P_{Min}$	0,9	-	0,9	kW
------------------------	-----------	-----	---	-----	----

Maximale kontinuierliche Wärmeleistung	$P_{Max,c}$	1,7	-	1,9	kW
--	-------------	-----	---	-----	----

Nebenelektrizitätsverbrauch

Im Standby-Modus	$eI_{SB}$	0,48	-	0,49	W
------------------	-----------	------	---	------	---

Mit elektronischer Raumtemperaturkontrolle

### Allgemein

Den Heizofen vorsichtig aus der Verpackung nehmen und die Verpackung für etwaige Wiederbenutzung aufheben, z. B. für Umzug oder Rücksendung zum Hersteller.

Das Feuer beinhaltet einen Flammeneffekt, der mit oder ohne Heizfunktion für eine gemütliche Atmosphäre das ganze Jahr über genutzt werden kann. Wird nur der Flammeneffekt genutzt, bedarf dies nur einer geringen Strommenge.

Vor Anschluss des Heizofens an das Stromnetz prüfen Sie bitte, dass die Voltzahl der Zahl entspricht, die auf dem Heizgerät angegeben ist.

**Hinweis:** In leisen Umgebungen ist ein hörbares Geräusch des Geräts möglich, welches vom Betrieb des Flammeneffekts herrührt. Dies ist normal und stellt kein Problem dar.















### Elektrische Verbindung

 **VORSICHT: DIESES GERÄT MUSS GEERDET WERDEN**

Dieses Heizgerät darf nur über ein Wechselstromnetz betrieben werden und die auf dem Heizgerät angegebene Voltzahl muss der Stromvoltzahl entsprechen.

Vor dem Anschalten bitte die Sicherheitswarnungen und das Betriebshandbuch durchlesen.

## Betriebsanleitung - Siehe Abb. 3

	Symbol	Display	Funktion	Beschreibung
A		-	Strom / Standby	Einmal drücken, um das Gerät einzuschalten („AN“). Noch einmal drücken, um das Gerät auf „STANDBY“ zu schalten. (Wenn der Modus „STANDBY“ rückgängig gemacht wird, dann kehrt das Produkt zu den vorherigen Einstellungen zurück, sofern es nicht zwischenzeitlich vom Stromnetz getrennt wurde. In diesem Fall wählt es wieder die Werkseinstellungen)
B				„FLAME EFFECT“-Taste – schaltet den Flammeneffekt EIN und AUS, unabhängig von den anderen Merkmalen des Produkts.
			Flamme hoch	Diese Taste erhöht die Helligkeit des Flammeneffekts. Es gibt 5 Helligkeitseinstellungen, die als F1, F2, F3, F4, F5 angezeigt werden. Diese Taste erhöht AUSSCHLIESSLICH die Helligkeit.
			Flamme runter	Diese Taste verringert die Helligkeit des Flammeneffekts. Es gibt 5 Helligkeitseinstellungen, die als F1, F2, F3, F4, F5 angezeigt werden. Diese Taste verringert AUSSCHLIESSLICH die Helligkeit.
		FC	Flamme Zyklus	Sie können diese Einstellung aufrufen, indem Sie die Taste „Flamme hoch“ nach F5 nochmals drücken. Dadurch ändert sich die Helligkeit der Flammen in einem kontinuierlichen Kreislauf von F2 bis F5.
		-	Aus	Der Flammeneffekt wird ausgeschaltet. Wenn das Heizgerät AN ist, aktiviert sich das Display automatisch und zeigt die eingestellte Temperatur und den Modus (NIEDRIGE HITZE / HOHE HITZE / KALTES GEBLÄSE) an.
C			Sleep-Timer	Drücken Sie mehrmals, um den Sleep-Timer in Schritten von 0,5 h auf 0,5 h bis 8,0 h einzustellen, bevor er abschaltet. Die verbleibende Zeit des Sleep-Timers wird auf dem Display angezeigt. (Dieses Symbol <b>leuchtet grün</b> auf)
D				Durch Drücken der Taste „HEAT“ können Sie zwischen den folgenden 4 Modi wählen: NIEDRIGE HITZE, HOHE HITZE, KALTES GEBLÄSE und AUS. Der Wärmemodus wird durch ein Symbol auf dem Display angezeigt. Siehe Abb. 1.  Wenn der Flammeneffekt auf „EIN“ steht, stellt sich das Display nach 5 Sekunden aus, jedoch nur dann, wenn das Heizgerät unabhängig vom Flammeneffekt genutzt wird. Das Symbol für Niedrige Hitze bzw. Hohe Hitze erscheint durchgehend auf dem Display.
			Niedrige Hitze	Das Heizgerät läuft mit geringer Wärme. Dieser Modus wird durch das Symbol für „NIEDRIGE HITZE“ angezeigt. Um die Temperatur anzupassen, müssen die Tasten „Temperatur verringern“ oder „Temperatur erhöhen“ wie nachfolgend beschrieben genutzt werden. (Dieses Symbol <b>leuchtet orange</b> auf)
			Hohe Hitze	Das Symbol auf dem Display zeigt „STARKE HITZE“ an. Diese Einstellung wird durch das Symbol „STARKE HITZE“ angezeigt. Um die Temperatur anzupassen, müssen die Tasten „Temperatur verringern“ oder „Temperatur erhöhen“ wie nachfolgend beschrieben genutzt werden. (Dieses Symbol <b>leuchtet rot</b> auf)
			Kaltes Gebläse	Das Heizgerät läuft mit starker Wärme. Dieser Modus wird durch das Symbol für „KALTES GEBLÄSE“ und die Buchstaben „HI“ auf dem Display angezeigt. (Dieses Symbol ist <b>leuchtet blau</b> auf)
		-	Aus	Heizung und Gebläse werden ausgeschaltet. Auf dem Display erscheint kein Symbol. Das Gebläse läuft noch für 5-10 Sekunden nach Abschalten des Geräts weiter. Dadurch wird ein sicheres Abkühlen des Geräts sichergestellt.
E		-	Temperatur erhöhen	Mehrfach drücken, um die Temperatur des Heizgeräts in Schritten von 1 °C zu senken. Die höchste einstellbare Temperatur beträgt 30 °C.  Wenn „Hohe Hitze“ ausgewählt ist, erscheinen die Buchstaben „HH“ auf dem Display. Dies bedeutet, dass die Heizung AN bleibt und nicht vom Thermostat kontrolliert wird.
F		-	Temperatur verringern	Mehrfach drücken, um die Temperatur des Heizgeräts in Schritten von 1 °C zu senken. Die niedrigste Temperatur beträgt 18 °C.
G		-	LED FARBE	Drücken Sie die Taste mehrmals, um die Farbe der LED-Stimmungsbeleuchtung und des farbigen Brennstoffbetts zu ändern. Die Farbe kann als orange, rot, grün, blau oder kontinuierlichen Zyklus aller vier Farben eingestellt werden.

## Benutzermodi:

Name / Beschreibung	Aktion (Aktionen können nicht per Fernbedienung eingegeben werden)
Celsius (°C) in Fahrenheit (°F) ändern	Den 3-Punkt-Schalter ( ••• ) und den 2-Punkt-Schalter ( •• ) am Gerät gedrückt, bis ein Piepen ertönt und das Display blinkt. (Wiederholen, um zu Celsius zurückzukehren)
Wärmeoptionen deaktivieren/aktivieren	Halten Sie sowohl Rückbeleuchtung ( ) als auch Temperatur verringern ( ) am Gerät für 2 Sekunden gedrückt. Wenn das Heizgerät abgeschaltet hat, erscheint auf dem Display die Anzeige „-“ und ein Piepen ertönt. Wiederholen Sie diese Aktion zum Einschalten der Wärme.



## Fernbedienung - Siehe Abb. 3

Maximale Reichweite beträgt ca. 5 Meter.

HINWEIS: Der Receiver benötigt Zeit, um auf den Transmitter zu reagieren.

HINWEIS: Der Receiver für die Fernbedienung befindet sich im Display. Halten Sie die Fernbedienung bei der Eingabe in diese Richtung.

Für eine korrekte Funktionsweise sollten die Tasten nicht öfter als einmal in zwei Sekunden gedrückt werden.

## Batterien Siehe Abb. 3

1. Entfernen Sie den transparenten Batterieschutz auf der Unterseite der Fernbedienung. Der Batterieschutz gewährleistet, dass Sie die Fernbedienung in einem vollen Ladezustand erhalten.
2. Zum Wechsel der Batterien drehen Sie die Fernbedienung um und befolgen Sie die Anweisungen des aufgeprägten Symbols.
3. Verwenden Sie nur Batterien der Typen CR2025 oder CR2032.

## Installation

**⚠ VORSICHT: EIN HERUNTERFALLEN ODER UMKIPPEN DES GERÄTS KANN BEI KLEINEN KINDERN ZU VERLETZUNGEN ODER ZUM TOD FÜHREN. STELLEN SIE SICHER, DASS KINDER NICHT AUF DIESEM GERÄT KLETTERN, STEHEN ODER DARAN HÄNGEN.**

**⚠ VORSICHT: DAS GERÄT WIRD MIT EINEM WANDMONTAGESET GELIEFERT. DIESES SET IST DAFÜR AUSGELEGT, DAS GEWICHT DES PRODUKTS ZU HALTEN, UND ERSETZT NICHT DIE KORREKTE BEAUFSICHTIGUNG EINES ERWACHSENEN. ERLAUBEN SIE KINDERN NICHT, AUF DIESES PRODUKT ZU KLETTERN ODER SICH DARAN ZU HÄNGEN.**

Sicherheitswarnung - Für die Montage des Produkts sind ausreichende Fachkenntnisse erforderlich. Falls Sie diesbezüglich Bedenken haben, sollten Sie Fachpersonal mit der Montage beauftragen, die besonders auf jegliche Sicherheitsaspekte während der Montage achten.

## Wandmontage- Siehe Abb. 2

Das Gerät darf erst angeschlossen werden, wenn es fest an der Wand montiert ist und die Betriebsanleitung vollständig durchgelesen wurde. Insbesondere sind die Mindestabstände einzuhalten.

Die diesem Gerät beigelegten Dübel sind ausschließlich für Ziegelsteinmauern vorgesehen.

Dieses Modell ist für die permanente Montage an einer Wand in einer Höhe von mindestens 300 mm Höhe vorgesehen. Die Wandhalterung muss waagrecht angebracht und das Kabel rechts unten zum Gerät verlegt werden.

Eine Höhe von 600 bis 725 mm gemessen vom Geräteboden zum Fußboden ist zu empfehlen, damit das Brennstoffbett gut zu sehen ist.

Markieren Sie die drei oberen Schraubenpositionen an der Wand. Beachten Sie dazu die empfohlenen Montagemaße, damit der Effekt gut zu sehen ist (siehe Abb. 2). Die Löcher mit einem 6 mm-Bohrer herstellen.

Montieren Sie die Wandhalterung mithilfe der mitgelieferten Dübel und Schrauben. Heben Sie das Gerät vorsichtig an und gehen Sie sicher, dass es korrekt in der Wandhalterung einrastet.

Eine Montagehalterung für den Boden wird mit dem Gerät geliefert und wird an der Basis des Geräts angebracht. Entfernen Sie die Schraube und die Halterung, drehen Sie die Halterung um 180 Grad, sodass sie nach unten zeigt, und montieren Sie sie wieder mit den Schrauben, die Sie gerade entfernt haben. Markieren Sie die Position des Bohrlochs an

der Wand, nachdem Sie die Halterung angebracht haben. Entfernen Sie das Gerät, bohren Sie Löcher in die Wand, stecken Sie den Wanddübel ein und montieren Sie das Gerät. Gehen Sie dabei sicher, dass Sie es befestigen, indem Sie die Boden-Montagehalterung an die Wand schrauben.

## Brennstoffbett-Medium

Eiskristalle aus Acryl und weiße Kieselsteine werden mit dem Feuer geliefert. So können Sie auswählen, welche Option Sie für Ihr Feuer nutzen. Um die Acryl-Eiskristalle zu nutzen, legen Sie die kleineren Kristalle auf den Brennstoffbett-Einsatz, und dann die größeren Kristalle darüber. Arrangieren Sie die größeren Teile je nach Geschmack. Eine Möglichkeit ist, einen großen Kristall in die Mitte des Brennstoffbetts zu platzieren und die anderen symmetrisch um ihn herum zu legen. Die weißen Kieselsteine werden je nach Geschmack so auf den Brennstoffbett-Einsatz gelegt, dass er völlig bedeckt ist.

## Montage des Frontglases- Siehe Abb. 5

Ihr neues Feuer wird mit einem Frontglas geliefert, das nicht am Gerät befestigt ist. Dies dient der Sicherheit des Glases während des Transports. Um das Glas an Ihrem Feuer zu montieren, führen Sie einfach die vier Aufhänger an der Rückseite des Glases durch die Schlitze am Gehäuse. Die Aufhänger werden durch die Schlitze eingesetzt und dann nach unten geschoben, um das Glas an seinem Platz zu halten. Das Glas kann dann mithilfe der kleinen schwarzen Schraube, die mitgeliefert wird, gesichert werden, indem sie in das Loch eines der Aufhänger an der Seite der Einheit eingeschraubt wird.

## Thermischer Schutzschalter

Der eingebaute Schutzschalter schaltet das Gerät beim Auftreten eines Fehlers automatisch aus. Falls dies geschieht, schalten Sie das Gerät aus oder ziehen Sie den Stecker aus der Strombuchse. Nach einer kurzen Abkühlzeit ist das Gerät wieder einsatzbereit. Sollte die Störung erneut auftreten, wenden Sie sich an Ihren Händler.

## Instandhaltung

**⚠ VORSICHT: VORDURCHFÜHRUNG VON WARTUNGSARBEITEN AM HEIZGERÄT IST UNBEDINGT DER NETZSTECKER ZU ZIEHEN.**

## Leuchtdiode

Dieses Feuer ist mit LED- (Lichtemittierenden Dioden-) Lichter statt herkömmlicher Glühbirnen ausgestattet. Sie strahlen genau so wie herkömmliche Birnen, nutzen aber nur einen Teil der Energie. Diese Lichter können nicht ausgewechselt werden.

## Reinigung

**⚠ VORSICHT: VOR DER REINIGUNG DES HEIZGERÄTS IST UNBEDINGT DER NETZSTECKER ZU ZIEHEN.**

Zur allgemeinen Reinigung ein weiches, sauberes Staubtuch verwenden. Niemals mit aggressiven Reinigern behandeln. Das Glassichtfenster ist vorsichtig mit einem weichen Tuch zu reinigen.

Verwenden Sie KEINEN Glasreiniger.

Zum Entfernen von Staub oder Flusen vom Wärmeabzuggrill des Heizgeräts kann von Zeit zu Zeit der weiche Bürstenaufsatz des Staubsaugers verwendet werden.

VORSICHT: Verwenden Sie das Gerät nicht ohne Grill oder Glasscheibe. Anderenfalls kann es zu Funktionsstörungen des Heizgeräts kommen.

## Entsorgung

Für Elektrogeräte, die in der Europäischen Union verkauft wurden. Das Gerät darf am Ende seiner Lebensdauer nicht mit dem Hausmüll entsorgt werden. Bitte bei den entsprechenden Einrichtungen recyceln. Holen Sie hierzu Rat bei Ihren örtlichen Behörden oder bei einem Einzelhändler in Ihrem Land ein.



## Kundendienst

Wenn Sie Serviceleistungen benötigen oder Ersatzteile kaufen möchten, wenden Sie sich bitte an den Händler, bei dem Sie das Gerät gekauft haben, oder rufen Sie die auf dem Garantieschein angegebene Servicenummer für Ihr Land an. Bitte senden Sie defekte Geräte zunächst nicht an uns, da diese verloren gehen oder beschädigt werden und Verzögerungen bei der Bereitstellung zufriedenstellender Serviceleistungen unsererseits entstehen können. Bitte behalten Sie Ihre Quittung als Kaufbeleg.

BELANGRIJK: DEZE INSTRUCTIES MOETEN ZORGVULDIG WORDEN GELEZEN EN BEWAARD VOOR TOEKOMSTIGE REFERENTIE

### Belangrijke veiligheidsinstructies

Bij het gebruik van elektrische apparaten moeten basisvoorzorgsmaatregelen worden genomen om het risico op brand, elektrische schokken en letsels aan personen te verminderen, waaronder het volgende:  
Neem als het apparaat is beschadigd vóór installatie en gebruik direct contact op met de leverancier.

Dit apparaat niet in de directe omgeving van een bad, douche of zwembad gebruiken. Gebruik het apparaat niet buitenshuis.

Het apparaat niet rechtstreeks boven of onder een vast stopcontact of aansluitdoos plaatsen.

**WAARSCHUWING:** Het apparaat heeft het waarschuwingssymbool, waarmee wordt aangegeven dat het niet afgedekt mag worden of heeft een 'Niet afdekken'-label. Het warmteuitlaatrooster boven het vlammenvenster van het apparaat niet afdekken of op enige manier blokkeren. Er ontstaat oververhitting als het apparaat per ongeluk wordt afgedekt. Plaats geen materialen of kleding op het apparaat en blokkeer de luchtcirculatie rond het apparaat niet, bijvoorbeeld door gordijnen of meubels. Dit kan oververhitting en brandgevaar veroorzaken.

Haal in het geval van een fout de stekker van de verwarming uit het stopcontact. Haal de stekker van het apparaat uit het stopcontact als het langere tijd niet nodig is. Het snoer moet aan de rechterkant van de verwarming worden geplaatst, uit de buurt van de warmteuitlaat onder het apparaat.

Dit apparaat kan worden bediend door kinderen van 8 jaar en ouder en door personen met verminderde fysieke, zintuiglijke of geestelijke capaciteiten of gebrek aan ervaring en kennis als zij onder supervisie staan of instructies krijgen ten aanzien van het veilige gebruik van het apparaat en begrijpen welke gevaren zich kunnen voordoen. Laat kinderen nooit met het apparaat spelen. De reiniging en het gebruikersonderhoud van het apparaat mag niet zonder toezicht door kinderen worden uitgevoerd.

Kinderen jonger dan 3 jaar mogen niet bij het apparaat komen, tenzij zij voortdurend worden begeleid. Kinderen ouder dan 3 jaar en jonger dan 8 jaar mogen het apparaat alleen in- of uitschakelen als het in de normale gebruikspositie is geplaatst of geïnstalleerd en zij op een veilige manier toezicht krijgen of instructies hebben gekregen over het gebruik van het apparaat en zij de gevaren begrijpen. Kinderen van 3 jaar en jonger dan 8 jaar mogen het apparaat niet aansluiten, bedienen en schoonmaken en ook geen gebruikersonderhoud plegen.

Het apparaat moet zo worden geplaatst, dat de stekker bereikbaar is.

**Hoewel het apparaat aan de veiligheidsnormen voldoet, raden wij het gebruik op hoogpolig tapijt of langharige kleden af.**

Als het snoer is beschadigd, moet het om gevaar te vermijden, worden vervangen door de fabrikant, servicedienst of door een vergelijkbaar gekwalificeerd persoon.

**OPGELET:** Dit apparaat mag niet via een extern schakelapparaat, zoals een timer, worden gevoed of worden aangesloten op een circuit dat regelmatig door de nutsvoorziening aan en uit wordt gezet, om het risico te vermijden dat daarmee per ongeluk de thermische beveiliging wordt gereset.

**WAARSCHUWING - Sommige onderdelen van dit product kunnen heel heet worden en brandwonden veroorzaken. Er moet extra worden opgelet wanneer er kinderen en kwetsbare personen aanwezig zijn.**

### Technische informatie

Modelnummer: TLC20.

Warmteafgifte **230 V 240 V**

Nominale warmteafgifte	$P_{Nom}$	1,7	-	1,9	kW
------------------------	-----------	-----	---	-----	----

Minimale warmteafgifte	$P_{min}$	0,9	-	0,9	kW
------------------------	-----------	-----	---	-----	----

Maximale continue warmteafgifte	$P_{max,c}$	1,7	-	1,9	kW
---------------------------------	-------------	-----	---	-----	----

Aanvullend elektriciteitsverbruik

In de stand-by-modus	$eI_{SB}$	0,48	-	0,49	W
----------------------	-----------	------	---	------	---

met elektronische kamertemperatuurregeling

### Algemeen

Haal de kachel voorzichtig uit de verpakking en bewaar deze voor mogelijk gebruik in de toekomst voor verhuizingen of het terugbrengen van de kachel naar de verkoper.

De haard heeft een vlammeffect dat met of zonder verwarming kan worden gebruikt, zodat u het hele jaar door kunt genieten van dit ontspannende effect. Voor gebruik van alleen het vlammeffect is maar een klein beetje elektriciteit nodig.

Controleer, alvorens de stekker van de verwarming in het stopcontact te steken, of het voltage gelijk is aan die van de verwarming.

**Let op:** Gebruikt in een omgeving waar het achtergrondgeluid erg laag is, is het mogelijk dat u een geluid hoort dat gerelateerd is aan het functioneren van het vlammeffect. Dit is normaal en is geen reden tot bezorgdheid.

















### Elektrische aansluiting

**WAARSCHUWING: DIT APPARAAT MOET WORDEN GEAARD**

Deze kachel mag alleen op een AC-wisselstroombron worden gebruikt en de spanning, aangegeven op de kachel, moet overeenkomen met de voedingsspanning.

Lees vóór het inschakelen de veiligheidswaarschuwingen en bedieningsinstructies.

## Gebruiksaanwijzing - zie fig. 3

	Icoon	Display	Functie	Beschrijving
A		-	Spanning/ Stand-by	Een keer indrukken om het product 'AAN' te zetten. Een tweede keer indrukken om het product op 'STAND-BY' te zetten. (Als het product vanuit 'STAND-BY' wordt aangezet, gaat het terug naar eerdere instellingen, behalve als de stekker uit het stopcontact is gehaald: in dat geval wordt het naar de fabrieksinstellingen gereset.)
B				'VLAMEFFECT'-knop schakelt het vlameffect AAN/UIT, onafhankelijk van de andere functies van het product.
			Vlameffect hoger	Deze knop verhoogt de helderheid van het vlameffect. Er zijn 5 helderheidsinstellingen, weergegeven als F1, F2, F3, F4, F5. Deze knop verhoogt ALLEEN het helderheidsniveau.
			Vlameffect lager	Deze knop verlaagt de helderheid van het vlameffect. Er zijn 5 helderheidsinstellingen, weergegeven als F1, F2, F3, F4, F5. Deze knop verlaagt ALLEEN het helderheidsniveau.
			Verloop vlameffect	Deze instelling wordt ingesteld door nog eenmaal na F5 op de Vlameffect hoger-knop te drukken. Dit zorgt ervoor dat de helderheid van het vlameffect continu van F2 naar F5 verloopt.
		-	Uit	Hiermee wordt het vlameffect uitgezet. Als de verwarming AAN staat, wordt de display geactiveerd en blijft actief om de ingestelde temperatuur af te kunnen lezen en te laten zien of het product op LAGE WARMTE / HOGE WARMTE / KOUD BLAZEN staat.
C			Slaaptimer	Druk meerdere keren om de 'SLAAPTIMER' in stappen van een 0,5 uur in te stellen, van een 0,5 uur tot 8,0 uur, voordat het apparaat uitschakelt. De resterende tijd van de 'SLAAPTIMER' wordt weergegeven. (Deze icoon is <b>groen</b> van kleur)
D				Met de 'VERWARM' knop doorloopt de eenheid achtereenvolgens 4 instellingen: LAGE WARMTE / HOGE WARMTE / KOUD BLAZEN en UIT De warmte-instelling wordt aangegeven met een icoon in de display, zie fig. 1.  Als het vlameffect op 'AAN' staat, gaat het scherm na 5 seconden uit, als de verwarming echter onafhankelijk van het vlameffect wordt gebruikt. Het icoon 'lage warmte' of 'hoge warmte' is constant zichtbaar op de display.
			Lage warmte	Met deze instelling staat de verwarming op 'LAGE WARMTE', deze instelling wordt aangegeven door het icoon 'LAGE WARMTE'. Om de temperatuur in te stellen, moeten de knoppen Temp omlaag of Temp omhoog worden gebruikt, zoals hieronder beschreven. (Deze icoon is <b>oranje</b> van kleur)
			Hoge warmte	Met deze instelling staat de verwarming op 'HOGE WARMTE', deze instelling wordt aangegeven door het icoon 'HOGE WARMTE'. Om de temperatuur in te stellen, moeten de knoppen Temp omlaag of Temp omhoog worden gebruikt, zoals hieronder beschreven. (Deze icoon is <b>rood</b> van kleur)
			Koud blazen	Het icoon op de display geeft 'KOUD BLAZEN' aan, deze instelling wordt aangegeven door het icoon 'KOUD BLAZEN' en de letters 'KB' verschijnen op de display. (Deze icoon is <b>blauw</b> van kleur)
		-	Uit	Hiermee worden de verwarming en de blower 'UIT' gezet, er verschijnt geen icoon op de display. Opgelet: de blower blijft 5-10 seconden blazen, nadat hij is uitgezet, om ervoor te zorgen dat het product veilig afkoelt.
E		-	Temp omhoog	Meerdere keren indrukken om de temperatuur met stappen van 1 °C te verhogen. De hoogste temperatuur die ingesteld kan worden, is 30 °C.  Wanneer Hoge warmte is geselecteerd, verschijnen de letters 'HW' in de display, dit betekent dat de warmte continu AAN blijft en niet door de thermostaat wordt geregeld.
F		-	Temp omlaag	Meerdere keren indrukken om de temperatuur met stappen van 1 °C te verlagen. De laagste temperatuur die ingesteld kan worden, is 18 °C.
G		-	LED KLEUR	Druk meerdere keren om de kleur van de LED-sfeerverlichting en het gekleurde brandstofbed te wijzigen. De kleur kan worden ingesteld als oranje, rood, groen, blauw of een continue afwisseling van alle vier de kleuren.

## Gebruikersinstellingen:

Modus/beschrijving	Actie (Acties kunnen niet met de afstandsbediening worden ingesteld)
Veranderen van Celsius (°C) naar Fahrenheit (°F)	Druk tegelijk op de 3-puntsknop (•••) en 2-puntsknop (••) op de eenheid en houd ingedrukt, totdat er een piepje hoorbaar is en de display knippert. (Herhaal deze actie om terug te gaan naar Celsius.)

## Afstandsbediening - zie fig. 3

Maximumbereik voor gebruik is 5 meter.

OPMERKING: Het duurt even, voordat de ontvanger reageert op de zender.

OPMERKING: De ontvanger voor de afstandsbediening bevindt zich in de display. Richt de afstandsbediening hierop bij het invoeren van commando's.

Druk voor de juiste werking de knoppen niet vaker in dan één keer binnen twee seconden.

## Batterij-informatie - zie fig. 3

1. Om de afstandsbediening te activeren, verwijderd u de doorzichtige strip bij de batterij, onderaan de afstandsbediening, die ervoor zorgt dat de afstandsbediening volledig opgeladen is.

2. Om de batterij van de afstandsbediening te vervangen, draait u de afstandsbediening om en volgt u de aanwijzingen op het diagram dat op de afstandsbediening is aangebracht.

3. Gebruik alleen CR2025- of CR2032-batterijen.

## Installatie

**⚠ WAARSCHUWING: VALLENDE OF HELLENDE APPARATEN KUNNEN VERWONDINGEN BIJ OF HET OVERLIJDEN VEROORZAKEN VAN JONGE KINDEREN. ZORG ERVOOR DAT KINDEREN NIET OP DIT PRODUCT KLIMMEN, ERAAN GAAN HANGEN OF EROP GAAN STAAN.**

**⚠ WAARSCHUWING: HET APPARAAT WORDT GELEVERD MET EEN MUURBEVESTIGINGSSET, DEZE KIT IS ONTWERPEN OM HET GEWICHT VAN HET PRODUCT TE HOUDEN, HET HEEFT ABSOLUUT VOLWASSEN TOEZICHT NODIG. STA KINDEREN NIET TOE OP DIT PRODUCT TE KLIMMEN OF ERAAN TE HANGEN.**

Bericht over veiligheid - voldoende expertise is vereist voor het installeren van dit product. Als u zelf twijfelt, adviseren wij u de installatie uit te besteden en speciaal aandacht te schenken aan de veiligheid tijdens de installatie.

## Installatie aan de muur- Zie figuur 2.

Sluit de toepassing niet aan, voordat hij goed aan de muur is bevestigd en de instructies volledig zijn gelezen. Men moet met name de minimale afstand aanhouden.

De muurpluggen die standaard bij dit product worden geleverd, zijn alleen voor gebruik in muren van blokken/bakstenen.

Dit model is ontworpen om permanent aan een muur te zijn bevestigd, op een minimale hoogte van 300 mm. De beugel voor de muur dient horizontaal te worden aangebracht en de kabel dient rechtsonder het apparaat te worden geleid.

We adviseren een hoogte van 600 tot 725 mm vanaf de onderkant van de toepassing tot de grond voor het optimaal bekijken van het brandstofbed.

Voor optimaal zicht markeert u de drie schroef bevestigingspunten op de muur in overeenstemming met de aanbevolen bevestigingsafmetingen - zie figuur 2. Boor gaten met een boor van 6 mm.

Bevestig de muurbeugel met behulp van de meegeleverde pluggen en schroeven. Til het apparaat voorzichtig op en zorg ervoor dat het apparaat goed in de muurbeugel past.

Bij het apparaat wordt een bodembevestigingsbeugel meegeleverd, bevestigd aan de onderkant van het apparaat. Verwijder de schroef en de beugel, draai de beugel 180 graden, zodat deze nu naar beneden wijst en zet alles opnieuw vast met de schroef die net is verwijderd. Als de beugel op zijn plaats zit, markeert u de locatie van het gat in de muur. Verwijder het apparaat, boor het gat, plaats de plug en plaats het apparaat terug, zorg ervoor dat u het op zijn plaats bevestigt door de onderste bevestigingsbeugel aan de muur te schroeven.

## Brandstofbed

Acryl-ijskristallen en witte steentjes worden bij uw haard geleverd. U kunt zelf bepalen wat u in de haard plaatst. Om de acryl-ijskristallen te plaatsen, plaatst u de kleine kristallen op het brandstofbed en plaatst u de grotere kristallen bovenop de kleine stukjes. Schik de grotere stukken naar wens. Een suggestie is om één groot kristal centraal op het brandstofbed te plaatsen en de andere vier symmetrisch eromheen.

De witte kiezelstenen worden op de bodem van het brandstofbed geplaatst, totdat de lade volledig naar wens met de kiezels is bedekt.

## Het glazen venster monteren- Zie Fig. 5

Uw nieuwe haard wordt geleverd met een los venster. Dit is om het glas tijdens transport te beschermen. Om het venster aan uw haard te bevestigen, plaatst u gewoon de vier hangers aan de achterkant van het venster in de sleuven op het chassis. De hangers gaan door de sleuven en zakken wat verder om het venster op zijn plaats te houden. Het glas kan vervolgens op zijn plaats worden vastgezet door de kleine zwarte schroef, die door het gat in een van de hangers is aangebracht, in de zijkant van de eenheid te steken.

## Thermische veiligheidschakelaar

De ingebouwde oververhittingsbeveiliging schakelt het apparaat automatisch uit in geval van een storing. Schakel in dit geval het apparaat uit of haal de stekker uit het stopcontact. Na een korte afkoelperiode kan het apparaat weer worden gebruikt. Raadpleeg uw plaatselijke dealer als de storing opnieuw optreedt.

## Onderhoud

**⚠ WAARSCHUWING: HAAL ALTIJD DE STEKKER UIT HET STOPCONTACT ALVORENS AAN ONDERHOUDWERKZAAMHEDEN TE BEGINNEN.**

## Light Emitting Diode

Deze haard heeft LED-licht (Light Emitting Diode) in plaats van traditionele gloeilampen. Deze geven dezelfde hoeveelheid licht als traditionele gloeilampen, maar verbruiken slechts een fractie aan energie. Deze lampen kunnen niet worden vervangen.

## Reiniging

**⚠ WAARSCHUWING: HAAL ALTIJD DE STEKKER UIT HET STOPCONTACT ALVORENS DE VERWARMING SCHOON TE MAKEN.**

Gebruik voor algemene reiniging een zachte, schone doek - gebruik nooit schurende schoonmaakmiddelen. Het glazen scherm dient zorgvuldig met een zachte doek te worden schoongemaakt.

GEBRUIK GEEN gepatenteerde glasreinigers.

Voor het verwijderen van stofophoping of pluis kan af en toe de zachte opzetborstel van de stofzuiger worden gebruikt om het rooster van de ventilator schoon te maken.

**WAARSCHUWING:** Gebruik het product niet als het rooster en het buitenste glas niet op hun plaats zitten, omdat dit de werking van de kachel kan beïnvloeden.

## Recycling

Voor elektronische producten die binnen de Europese Unie worden verkocht. Aan het einde van de levensduur van elektrische producten, mogen deze niet met huishoudelijk afval worden afgevoerd. Recycle alstublieft als daar faciliteiten voor zijn. Neem contact op met uw gemeente of met de winkel voor advies over recycling in uw land.

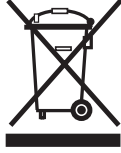

## Klantenservice

### Service na de verkoop

Indien u service na de verkoop nodig hebt of u dient eventuele vervangingsonderdelen aan te schaffen, neem dan contact op met de wederverkoper van wie u de toepassing kocht of neem contact op met het servicenummer dat hoort bij het land op uw garantiebewijs.

Het product niet direct naar ons terug sturen aangezien dit kan leiden tot verlies of schade en vertraging in het leveren van service aan u. Bewaar de kassabon als aankoopbewijs.

IMPORTANT : LIRE ATTENTIVEMENT CES INSTRUCTIONS ET LES CONSERVER SOIGNEUSEMENT POUR RÉFÉRENCE ULTÉRIEURE

### Conseils de sécurité importants

Lors de l'utilisation d'appareils électriques, des précautions de base doivent être prises afin de réduire le risque d'incendie, d'électrocution et de blessure. Ces recommandations incluent :

Si l'appareil est endommagé, consulter immédiatement le fournisseur avant installation et utilisation.

Ne pas utiliser cet appareil à proximité immédiate d'une baignoire, douche ou piscine.

Ne pas utiliser dehors.

Cet appareil ne doit pas être placé directement au-dessus ou en-dessous d'une prise de courant fixe ou d'un boîtier de raccordement.

**⚠ AVERTISSEMENT :** L'appareil arbore le symbole d'avertissement qui indique qu'il ne doit pas être couvert, ou porte une étiquette « Do not cover » (Ne pas couvrir). Ne pas couvrir ni obstruer en aucune façon la grille de sortie de chaleur située au-dessus de la vitre de l'appareil. Une couverture accidentelle de l'appareil entraînera une surchauffe. Ne pas placer d'objets ou de vêtements sur l'appareil, ni gêner la circulation de l'air autour de l'appareil, par exemple avec des rideaux ou des meubles. Cela pourrait provoquer une surchauffe, voire un risque d'incendie. En cas de panne, débrancher l'appareil de chauffage. Débrancher l'appareil lorsque celui-ci n'est pas utilisé pendant une période prolongée. Le cordon d'alimentation doit être placé du côté droit de l'appareil de chauffage, à distance de la sortie de chaleur située sous celui-ci.

Cet appareil peut être utilisé par les enfants d'au moins 8 ans et par les personnes ayant des capacités physiques, sensorielles ou mentales réduites ou faisant preuve de manque d'expérience et de connaissances uniquement si elles font l'objet d'une supervision ou ont reçu des instructions concernant l'usage de l'appareil de manière sûre, et si elles comprennent les dangers que cela implique. Les enfants ne doivent pas jouer avec l'appareil. Son nettoyage et son entretien ne doivent pas être effectués par des enfants laissés sans surveillance.

Les enfants de moins de 3 ans doivent être tenus éloignés, à moins d'être continuellement surveillés. Les enfants âgés de 3 ans et plus et de moins de 8 ans peuvent uniquement allumer/éteindre l'appareil, pourvu qu'il soit placé ou installé dans sa position d'utilisation normale, qu'ils bénéficient d'une surveillance ou d'instructions quant à l'utilisation de l'appareil de façon sécurisée et qu'ils comprennent les risques encourus. Les enfants de trois à huit ans ne doivent pas brancher, régler ou nettoyer l'appareil, ni effectuer aucune des opérations de nettoyage et d'entretien réalisables par l'utilisateur.

L'appareil doit être placé de manière à pouvoir accéder à la prise.

Bien que l'appareil soit conforme aux normes de sécurité, nous ne recommandons pas de l'utiliser sur des moquettes épaisses ou des tapis à poils longs.

Si le cordon d'alimentation est endommagé, le faire remplacer par le fabricant, un réparateur ou toute personne suffisamment qualifiée afin d'écartier tout risque.

**ATTENTION :** Afin d'éviter tout danger lié à une réinitialisation accidentelle du coupe-circuit thermique, cet appareil ne doit pas être alimenté par un dispositif de commutation externe (un minuteur par exemple) ou raccordé à un circuit qui est allumé et éteint régulièrement par l'opérateur électrique.

**ATTENTION :** certaines pièces de ce produit peuvent chauffer à haute température et causer des brûlures. Il faut faire particulièrement attention lorsque des enfants et personnes vulnérables sont présentes.

### Fiche technique

Numéro du modèle : TLC20.

Puissance calorifique **230 V 240 V**

Puissance calorifique nominale	$P_{Nom}$	1,7	-	1,9	kW
Puissance calorifique minimale	$P_{min}$	0,9	-	0,9	kW
Production de chaleur continue maximale	$P_{max,c}$	1,7	-	1,9	kW

Consommation d'électricité auxiliaire

En mode veille	$e_{l_{SB}}$	0,48	-	0,49	W
----------------	--------------	------	---	------	---

avec la commande électronique de température ambiante

### Généralités

Déballer le radiateur soigneusement et conserver l'emballage pour un éventuel usage futur, en cas de déménagement ou de renvoi du foyer à votre fournisseur.

Le foyer est composé d'un effet de flamme, qui peut être utilisé avec ou sans chauffage, de sorte que la sensation apaisante peut être appréciée tout au long de l'année. L'utilisation sans chauffage ne requiert qu'une faible consommation d'électricité.

Avant de brancher l'appareil de chauffage, vérifier que la tension d'alimentation du secteur est identique à celle indiquée sur l'appareil.















**À noter :** l'effet flamme s'accompagne d'un son audible dans un environnement silencieux. C'est normal et cela ne doit pas susciter d'inquiétudes.

### Branchement électrique

**⚠ AVERTISSEMENT :** CET APPAREIL DOIT ÊTRE MIS À LA TERRE

Ce radiateur doit être utilisé sur une alimentation CA uniquement et la tension indiquée sur l'appareil de chauffage doit correspondre à la tension d'alimentation. Lire attentivement les consignes de sécurité et les instructions d'utilisation avant de mettre l'appareil en marche.

## Mode d'emploi Voir fig. 3

	Icône	Affichage	Fonction	Description
A		-	Marche / Veille	Appuyer une fois pour mettre le produit sous tension. Appuyer une seconde fois pour mettre le produit EN VEILLE (Après sortie de mise en veille, les derniers réglages seront mémorisés, à moins que le produit n'ait été débranché, auquel cas les réglages usines seront appliqués)
B				Le bouton « EFFET FLAMME » allume ou éteint l'effet flamme indépendamment des autres fonctions du produit.
			Intensification de la flamme	Ce bouton accroît la luminosité de l'effet flamme. Il y a 5 réglages de luminosité : F1, F2, F3, F4, F5. Ce bouton augmente uniquement la luminosité.
			Réduction de la flamme	Ce bouton réduit la luminosité de l'effet flamme. Il y a 5 réglages de luminosité : F1, F2, F3, F4, F5. Ce bouton réduit uniquement la luminosité.
		<b>FC</b>	Mise en boucle de l'effet flamme	Cette fonction est activée en appuyant une fois de plus après F5. La luminosité de l'effet passera automatiquement de F2 à F5 dans une boucle continue.
		-	Arrêt	Cela arrête l'effet flamme. Si l'appareil de chauffage fonctionne, l'écran s'allume et reste allumé pour afficher la température réglée et indiquer si le produit est paramétré sur une chaleur modérée, une chaleur intense ou la diffusion d'air frais (LOW HEAT/ HIGH HEAT/COOL BLOW).
C			Minuterie de mise en veille	Appuyer plusieurs fois pour modifier la minuterie de mise en veille par incréments de 30 minutes (de 30 minutes à 8 heures avant mise hors tension). Le temps restant avant mise hors tension s'affiche. (Cette icône est <b>verte</b> )
D				Le bouton CHALEUR (HEAT) fait passer l'appareil par les 4 réglages suivants : <b>chaleur modérée, chaleur intense, air frais</b> ou <b>arrêt</b> . Le réglage de chaleur sera indiqué par une icône sur l'écran. Voir Fig.1.  Quand l'effet flamme est activé, l'écran s'éteindra au bout de 5 secondes. Cependant, si l'appareil de chauffage est utilisé indépendamment de l'effet flamme, l'icône de chaleur modérée ou intense apparaîtra en continu à l'écran.
			Chaleur modérée	Avec ce réglage, le radiateur émettra une chaleur modérée. L'icône « CHALEUR MODÉRÉE » s'affichera. Pour régler la température, les boutons de réduction ou d'augmentation de la température décrits ci-dessous doivent être utilisés. (Cette icône est <b>orange</b> )
			Chaleur élevée	Cette icône à l'écran indique une CHALEUR ÉLEVÉE. Pour régler la température, les boutons de réduction ou d'augmentation de la température décrits ci-dessous doivent être utilisés. (Cette icône est <b>rouge</b> )
			Air frais	Cette icône indique la diffusion d'air frais (COOL BLOW). Les lettres « CB » apparaîtront à l'écran. (Cette icône est <b>bleue</b> )
		-	Arrêt	Cela éteint l'appareil de chauffage et le ventilateur. Aucune icône n'est affichée sur l'écran. Noter que le ventilateur fonctionnera pendant 5-10 secondes après mise hors tension pour refroidir le produit et éviter des brûlures.
E		-	Augmentation de la température	Appuyer plusieurs fois pour augmenter la température de l'appareil de chauffage par paliers de 1 °C. La température la plus élevée réglable est de 30 °C.  Lorsque la chaleur élevée est sélectionnée, les lettres « HH » apparaissent à l'écran. Cela signifie que la chaleur reste allumée en continu et n'est pas contrôlée par le thermostat.
F		-	Réduction de la température	Appuyer plusieurs fois pour abaisser la température de chauffage par paliers de 1 °C. La température la plus basse réglable est de 18 °C.
G		-	COULEUR DE LED	Appuyer plusieurs fois pour changer la couleur de l'éclairage d'ambiance à LED et le bac de combustible coloré. Les couleurs possibles sont orange, rouge, vert, bleu, ou la mise en boucle de toutes les couleurs successivement.

## Modes d'utilisation :

Nom /description du mode	Action (Les actions ne peuvent être déclenchées par télécommande)
Passer des Celsius (° C) aux Fahrenheit (° F)	Presser en même temps le bouton à 3 Points ( ●●● ) et à 2 Points ( ●● ) sur l'unité et maintenir enfoncé jusqu'à ce qu'un signal sonore se fasse entendre et que l'écran clignote. (Pour revenir aux Celsius, répéter cette action)



## Télécommande - Voir fig. 3

La portée maximale de la télécommande est d'environ 5 mètres.

REMARQUE : il faut un certain temps pour que le récepteur réponde à l'émetteur.

REMARQUE : le récepteur de la télécommande se trouve dans l'écran. Viser dans sa direction avec la télécommande lorsque l'on souhaite commander l'unité à distance.

Ne pas appuyer sur les boutons plus d'une fois dans un intervalle de deux secondes pour assurer un fonctionnement correct.

## Informations sur la batterie - Voir fig. 3

1. Pour activer la télécommande, retirer la languette d'isolation transparente de la pile située à la base de la télécommande. Cette languette vise à garantir que l'utilisateur reçoive la télécommande complètement chargée.

2. Pour remplacer la pile de la télécommande, suivre les instructions gravées au dos

3. N'utiliser que des piles CR2025 ou CR2032.

## Installation

**⚠ AVERTISSEMENT : LA CHUTE OU LE BASCULEMENT DE L'APPAREIL PEUT BLESSER OU TUER LES ENFANTS EN BAS ÂGE. VEILLER À CE QUE LES ENFANTS NE GRIMPENT PAS SUR CE PRODUIT, NE S'Y ACCROCHENT PAS, ET NE SE TIENNENT PAS DEBOUT DESSUS.**

**⚠ AVERTISSEMENT : L'APPAREIL EST FOURNI AVEC UN KIT DE FIXATION MURALE CONÇU POUR SUPPORTER LE POIDS DU PRODUIT UNIQUEMENT. IL NE SE SUBSTITUE PAS À LA SURVEILLANCE PAR UN ADULTE. NE PAS LAISSER LES ENFANTS GRIMPER SUR LE PRODUIT OU S'Y ACCROCHER.**

Message de sécurité - Une expertise suffisante est requise pour l'installation de ce produit. En cas de doute, nous vous recommandons de faire appel à un installateur et de prendre des mesures de sécurité au cours de l'installation.

## Installation murale Voir fig. 2

Ne pas brancher l'appareil tant qu'il n'est pas fixé de façon adéquate au mur et que le manuel d'instruction n'a pas été lu. Les distances minimales doivent en particulier être respectées. Les prises murales fournies avec ce produit sont à utiliser uniquement avec des murs en blocs ou en briques.

Ce modèle est conçu pour être installé de façon permanente sur un mur, à une hauteur minimale de 300 mm. Le support mural doit être fixé horizontalement, et le câble acheminé en bas à droite de l'appareil.

Une hauteur de 600 à 725 mm entre le dessous de l'appareil et le sol est recommandée pour une vue optimale du bac de combustible.

Pour une vue optimale, marquer les positions d'installation des trois vis supérieures sur le mur, conformément aux dimensions d'installation recommandées (voir la figure 2). Percer les trous avec une mèche de forage de 6 mm.

Fixer le support mural à l'aide des chevilles et des vis fournies. Soulever délicatement l'appareil en s'assurant qu'il s'emboîte correctement avec le support mural.

Un support de fixation inférieur qui se fixe à la base de l'appareil est fourni. Ôter la vis et le support, tourner le support à 180 degrés de sorte qu'il soit face vers le bas, et le refixer à l'aide de la vis qui vient d'être ôtée. Une fois le support en place, marquer l'emplacement du trou sur le mur. Retirer l'appareil, percer le mur, poser la prise murale et monter à nouveau l'appareil en vissant le support de fixation inférieur au mur.

## Médium du bac de combustible

Des cristaux de verre acrylique et du gravier blanc sont fournis avec votre foyer. Vous avez ainsi le choix. Pour installer les cristaux de verre acrylique, placer les petits cristaux dans le bac de combustible, puis placer les cristaux plus gros au-dessus des petits. Arranger les morceaux plus gros à votre convenance. Une suggestion est de placer un gros cristal au centre du bac de combustible et les quatre autres positionnés symétriquement autour de ce morceau. Le gravier blanc est placé dans le bac de combustible jusqu'à ce qu'il soit complètement recouvert.

## Pose de la vitre avant- Voir fig. 5

Votre nouveau foyer est fourni avec la vitre avant non fixée au moteur, afin de la protéger pendant le transport. Pour poser la vitre sur votre foyer, il suffit d'emboîter les quatre supports au dos de la vitre dans les fentes prévues sur le châssis. Les supports s'insèrent dans les fentes puis descendent pour maintenir la vitre en place. La vitre peut ensuite être maintenue en place en introduisant la petite vis fournie dans le trou dans l'un des supports dans le côté de l'appareil.

## Disjoncteur thermique

Le disjoncteur de surchauffe intégré arrête automatiquement l'appareil en cas d'anomalie. Si cela se produit, arrêter l'appareil ou le débrancher. Après une brève phase de refroidissement, l'appareil est de nouveau prêt à fonctionner. Si le problème se reproduit, consulter le revendeur.

## Entretien

**⚠ AVERTISSEMENT : TOUJOURS DÉBRANCHER L'APPAREIL DU SECTEUR AVANT DE RÉALISER TOUTE OPÉRATION DE MAINTENANCE.**

## Diode électroluminescente

Cet appareil de chauffage est équipé de LED (diodes électroluminescentes), qui remplacent les ampoules à incandescence traditionnelles. Elles génèrent la même luminosité en consommant moins d'énergie. Elles ne sont pas remplaçables.

## Nettoyage

**⚠ AVERTISSEMENT : TOUJOURS DÉBRANCHER L'APPAREIL DE CHAUFFAGE DE L'ALIMENTATION SECTEUR AVANT DE LE NETTOYER.**

Pour un nettoyage général, utiliser un chiffon de dépoussiérage propre. Ne jamais utiliser de produits nettoyants abrasifs. La vitre permettant de voir les flammes doit être nettoyée délicatement avec un chiffon doux.

NE PAS utiliser de produit spécifiquement conçu pour le nettoyage des vitres.

Utiliser la brosse douce d'un aspirateur de temps à autre pour nettoyer la grille du ventilateur et éliminer la poussière et les peluches qui se sont accumulées.

AVERTISSEMENT : ne pas utiliser le produit sans la grille et la vitre extérieure, car cela pourrait affecter le fonctionnement de l'appareil de chauffage.

## Recyclage

Appareils électriques vendus dans les pays de l'Union européenne. Les appareils électriques en fin de vie ne doivent pas être jetés avec les ordures ménagères. Veuillez recycler dans les centres existants. Contacter les services publics ou le fournisseur de l'appareil pour obtenir des conseils de recyclage pertinents dans votre pays.



## Service après-vente

Si vous avez besoin du service après-vente ou si vous souhaitez acheter des pièces de rechange, veuillez contacter le fournisseur de l'appareil ou appeler le numéro du service dans votre pays indiqué sur la carte de la garantie.

Pour éviter des risques de perte ou de détérioration et ne pas retarder le service, veuillez ne pas nous renvoyer votre appareil défectueux. Veuillez conserver votre reçu comme preuve d'achat.

**Recomandări importante referitoare la siguranță**

Pentru a reduce riscul de incendiu, electrocutare și vătămare a persoanelor, la utilizarea aparatelor electrice trebuie respectate măsurile elementare de precauție, inclusiv următoarele:

Dacă aparatul este deteriorat, consultați-vă cu furnizorul înainte de instalarea și utilizarea acestuia.

Nu folosiți acest aparat în imediata vecinătate a camerei de baie, a dușului sau a piscinei.

A nu se folosi în aer liber.

Acest aparat nu trebuie amplasat direct deasupra sau dedesubtul unei prize fixe sau cutii de racord.

**AVERTISMENT:** Aparatul este prevăzut cu simbolul de avertizare care indică faptul că nu trebuie acoperit sau are o etichetă „Nu acoperiți”. Nu acoperiți



sau obstrucționați în niciun fel grilajul de evacuare a căldurii aflat deasupra ferestrei pentru flacăra a aparatului. Dacă aparatul este acoperit accidental, acesta se va supraîncălzi. Nu amplasați țesături sau articole de îmbrăcăminte pe aparat și nu obstrucționați circulația aerului în jurul acestuia, de exemplu cu perdele sau mobilier, deoarece s-ar putea supraîncălzi și prezenta pericol de incendiu.

În caz de defectare, scoateți radiatorul din priză. Scoateți aparatul din priză atunci când nu este folosit pentru perioade mari de timp. Cablul de alimentare trebuie pus pe partea dreaptă a radiatorului, departe de zona de evacuare a căldurii de sub aparat.

Acest aparat poate fi utilizat de copiii cu vârsta mai mare de 8 ani, de persoanele cu capacități fizice, senzoriale sau mentale reduse sau de persoanele fără cunoștințe sau experiență doar sub supraveghere sau după o instruire care să le ofere informațiile necesare despre utilizarea sigură a aparatului și să le permită să înțeleagă pericolele la care se expun. Copiii nu trebuie să se joace cu acest aparat. Curățarea și întreținerea curentă nu trebuie efectuate de copii nesupravegheați.

Copiii cu vârsta mai mică de 3 ani nu trebuie lăsați să se apropie de aparat dacă nu sunt supravegheați permanent. Copiii cu vârsta între 3 și 8 ani au voie doar să pornească/oprească aparatul cu condiția ca aparatul să fie amplasat sau instalat în poziția normală de funcționare și doar dacă aceștia sunt supravegheați sau instruiți cu privire la utilizarea în siguranță a aparatului și înțeleg pericolele la care se expun. Copiii cu vârsta între 3 și 8 ani nu au voie să conecteze la priză, să regleze și să curețe aparatul și nu au voie să realizeze întreținerea efectuată de utilizator.

Aparatul trebuie poziționat în așa fel încât ștecherul să fie accesibil.

**Chiar dacă acest aparat respectă normele de siguranță, nu recomandăm utilizarea acestuia pe carpete groase sau pe covorașe cu fire lungi. În cazul în care cablul de alimentare este deteriorat, acesta trebuie înlocuit de către producător, un tehnician de service sau o persoană cu o calificare asemănătoare, pentru a evita orice pericol.**

**ATENȚIE:** Pentru a evita riscurile cauzate de resetarea necorespunzătoare a protecției termice, acest aparat nu trebuie alimentat printr-un dispozitiv de comutare extern, cum ar fi un temporizator și nu trebuie conectat la un circuit care este cuplat și decuplat în mod regulat de rețea.

**ATENȚIE - Unele piese ale acestui produs pot deveni foarte fierbinți și pot provoca arsuri. Se va acorda o atenție deosebită în situațiile în care există copii și persoane vulnerabile.**

**Informații tehnice**

Nr. model: TLC20.

Căldură emisă		230 V	240 V	
Căldură nominală emisă	$P_{Nom}$	1,7	-	1,9 kW
Căldură minimă emisă	$P_{min}$	0,9	-	0,9 kW
Căldură maximă emisă în mod continuu	$P_{max,c}$	1,7	-	1,9 kW

Consum auxiliar de electricitate

În modul de așteptare	$el_{SB}$	0,48	-	0,49 W
-----------------------	-----------	------	---	--------

cu controlul electronic al temperaturii camerei

**Generalități**

Despachetați radiatorul cu atenție și păstrați ambalajul pentru o eventuală utilizare ulterioară, în cazul mutării sau returnării șemineului la furnizor.

Șemineul include un simulator de flacăra, care poate fi utilizat cu sau fără încălzire, astfel că vă puteți bucura de efectul reconfortant în orice perioadă a anului. Utilizarea exclusivă a simulatorului de flacăra necesită doar o cantitate redusă de electricitate.

Înainte de a conecta radiatorul, verificați dacă tensiunea de alimentare este identică cu cea indicată pe radiator.















**Rețineți:** În cazul utilizării într-un mediu cu zgomot de fond foarte redus, este posibilă sesizarea unui sunet asociat funcționării simulatorului de flacăra. Acest lucru este normal și nu reprezintă un motiv de îngrijorare.

**Conexiunea electrică**

**AVERTISMENT: ACEST APARAT TREBUIE SĂ FIE ÎMPĂMÂNTAT**  
Acest radiator trebuie conectat numai la o sursă electrică de curent alternativ, iar tensiunea de alimentare trebuie să fie identică cu tensiunea indicată pe radiator.

Înainte de pornire, citiți avertismentele privind siguranța și instrucțiunile de utilizare.

## Instrucțiuni de utilizare - Consultați Fig. 3

	Pictogramă	Afișaj	Funcție	Descriere
A		-	Alimentare / Așteptare	Apăsați o singură dată pentru a porni aparatul. Apăsați a doua oară pentru a pune aparatul în „AȘTEPTARE” (După revenirea din modul ‘AȘTEPTARE’, aparatul va reveni la setările anterioare, cu excepția cazului în care produsul a fost scos din priză, caz în care se va reseta la setările din fabrică)
B				Butonul ‘SIMULATOR DE FLACĂRĂ’ activează sau dezactivează simulatorul de flacără, independent de celelalte funcții ale produsului.
			Creștere flacără	Acest buton crește luminozitatea simulatorului de flacără. Există 5 setări pentru luminozitate, afișate ca F1, F2, F3, F4, F5. Acest buton va crește DOAR nivelul de luminozitate.
			Reducere flacără	Acest buton scade luminozitatea simulatorului de flacără. Există 5 setări pentru luminozitate, afișate ca F1, F2, F3, F4, F5. Acest buton va reduce DOAR nivelul de luminozitate.
		FC	Ciclu flacără	Această setare este activată apăsând butonul Creștere flacără încă o dată după F5. Luminozitatea simulatorului de flacără va trece astfel de la F2 la F5 într-o buclă continuă.
		-	Oprit	Aceasta va opri simulatorul de flacără. Dacă radiatorul este pornit, afișajul se va activa și va rămâne activ pentru a citi temperatura setată și pentru a arăta dacă produsul este setat pe CĂLDURĂ MICĂ/ CĂLDURĂ MARE/ AER RECE.
C			Cronometru de oprire automată	Apăsați de mai multe ori pentru a modifica „CRONOMETRUL DE OPRIRE AUTOMATĂ” în pași de 0,5 h de la 0,5 h la 8,0 h înainte de oprire. Pe „CRONOMETRUL DE OPRIRE AUTOMATĂ” este afișat timpul rămas. (Această pictogramă are culoarea <b>verde</b> )
D				Butonul „CĂLDURĂ” comută unitatea secvențial prin 4 setări: CĂLDURĂ MICĂ, CĂLDURĂ MARE, AER RECE și OPRIT. Setarea căldurii va fi indicată de o pictogramă de pe afișaj. Consultați Fig. 1.  Atunci când simulatorul de flacără este „PORNIT”, afișajul se va opri după 5 secunde dacă radiatorul este folosit independent de simulatorul de flacără. Pictograma pentru căldură mică sau căldură mare va apărea permanent pe afișaj.
			Căldură mică	Această setare va activa radiatorul pe „CĂLDURĂ MICĂ” și va fi indicată de pictograma „CĂLDURĂ MICĂ”. Pentru a regla setarea temperaturii, trebuie utilizate butoanele Reducere temperatură sau Creștere temperatură descrise mai jos. (Această pictogramă are culoarea <b>portocalie</b> )
			Căldură mare	Această setare va activa radiatorul pe „CĂLDURĂ MARE” și va fi indicată de pictograma „CĂLDURĂ MARE”. Pentru a regla setarea temperaturii, trebuie utilizate butoanele Reducere temperatură sau Creștere temperatură descrise mai jos. (Această pictogramă are culoarea <b>roșie</b> )
			Aer rece	Această pictogramă de pe afișajul flotant indică setarea „AER RECE” și va fi indicată de pictograma „AER RECE” și de literele „CB” care apar pe afișaj. (Această pictogramă are culoarea <b>albastră</b> )
		-	Oprit	Acest buton oprește radiatorul și suflanta. Pe afișaj nu va apărea nicio pictogramă. Rețineți că suflanta va funcționa timp de 5-10 secunde după oprire pentru a asigura răcirea în siguranță a produsului.
E		-	Creștere temperatură	Apăsați de mai multe ori pentru a crește temperatura în trepte de 1°C. Temperatura cea mai ridicată care poate fi setată este de 30°C.  Când este selectată setarea Căldură mare, pe afișaj apar literele „HH”. Astfel, căldura va fi pornită continuu și nu este controlată de termostat.
F		-	Reducere temperatură	Apăsați de mai multe ori pentru a reduce temperatura în trepte de 1°C. Temperatura cea mai scăzută care poate fi setată este de 18°C.
G		-	CULOARE LED	Apăsați de mai multe ori pentru a schimba culoarea iluminării cu LED-uri și culoarea stratului de ardere. Puteți să alegeți între culorile portocaliu, roșu, verde, albastru sau să optați pentru comutarea continuă între aceste patru culori.

## Modurile utilizator:

Numele modului /Descriere	Acțiune (Acțiunile nu pot fi comandate cu telecomanda)
Schimbare din Celsius (° C) în Fahrenheit (° F)	Apăsați atât butonul cu 3 puncte ( ••• ) cât și cel cu 2 puncte ( •• ) de pe unitate și mențineți până când se aude un bip și afișajul clipește. (Pentru a reveni la Celsius, repetați acțiunea)

## Telecomandă - Consultați Fig. 3

Raza maximă de acțiune este de aproximativ 5 metri.

**OBSERVAȚIE:** Este necesar un anumit timp pentru ca receptorul să reacționeze la comenzile transmise.

**OBSERVAȚIE:** Receptorul telecomenzii se află în afișaj, îndreptați telecomanda în această direcție atunci când dați comenzi.

Pentru o funcționare corespunzătoare, nu apăsați butoanele la intervale sub două secunde.

## Informații privind bateria - Consultați Fig. 3

1. Pentru a activa telecomanda, scoateți banda de izolare a bateriei de la baza telecomenzii. Aceasta este folosită pentru a asigura livrarea telecomenzii cu bateria complet încărcată.

2. Pentru a înlocui bateria telecomenzii, întoarceți telecomanda și urmați diagrama imprimată pe telecomandă.

3. Folosiți doar baterii de tipul CR2025 sau CR2032.

## Instalarea

**⚠️ AVERTISMENT: CĂDEREA SAU RĂSTURNAREA APARATULUI POATE PRODUCE RĂNIREA SAU MOARTEA COPIILOR MICI. NU LĂSAȚI COPIII SĂ SE URCE, SĂ SE AGAȚE SAU SĂ STEA PE ACEST PRODUS.**

**⚠️ AVERTISMENT: APARATUL ESTE FURNIZAT CU UN KIT DE MONTARE PE PERETE. ACEST KIT ESTE PROIECTAT SĂ SUSȚINĂ GREUTATEA PRODUSULUI, DAR NU ESTE UN ÎNLOCUITOR PENTRU SUPRAVEGHEREA ADECVATĂ DE CĂTRE ADULȚI. NU LĂSAȚI COPIII SĂ SE URCE SAU SĂ SE AGAȚE DE ACEST PRODUS.**

Mesaj privind siguranța - Pentru instalarea acestui produs este necesar un nivel suficient de competențe. Dacă aveți dubii, vă recomandăm să apelați la un instalator și să acordați o atenție specială siguranței în timpul instalării.

## Instalarea pe perete - Consultați Fig. 2

Nu conectați aparatul decât dacă este fixat corespunzător pe perete și doar după citirea completă a broșurii de instrucțiuni. Trebuie respectate în special distanțele minime.

Diblurile furnizate cu acest produs trebuie utilizate doar pentru pereții de agregate/cărămidă.

Acest model este proiectat pentru a fi fixat în permanență pe un perete, la o înălțime minimă de 300 mm. Consola trebuie montată orizontal, iar cablul trebuie orientat spre partea inferioară dreaptă a aparatului.

Se recomandă o înălțime de 600 - 725 mm între marginea de jos a aparatului și podea pentru observarea optimă a stratului de ardere.

Pentru un aspect optim, marcați pe perete pozițiile de fixare ale celor trei șuruburi de sus, în conformitate cu dimensiunile de fixare recomandate - consultați Fig. 2. Dați găuri cu un vârf de burghiu de 6 mm. Fixați consola folosind diblurile și șuruburile furnizate. Ridicați cu grijă aparatul, asigurându-vă că se fixează corect în consola de montare pe perete.

O consolă de fixare în partea inferioară este furnizată cu unitatea și se montează la baza aparatului. Scoateți șurubul și consola, rotiți consola la 180 de grade astfel încât să fie îndreptată în jos, apoi montați din nou folosind șurubul scos recent. Cu consola la locul ei, marcați locul orificiului pe perete. Scoateți aparatul, dați găurile în perete, montați diblul și montați din nou aparatul, fixându-l la locul lui prin prinderea cu șuruburi a consolei de fixare inferioară la perete.

## Stratul de ardere

Șemineul este furnizat cu cristale de gheață acrilice și pietricele albe. Astfel puteți alege ce materiale doriți să amplasați în șemineu. Pentru a monta cristalele de gheață acrilice, așezați cristalele mici pe tăvița stratului de ardere, apoi așezați cristalele mai mari deasupra celor mici. Aranjați piesele mai mari așa cum doriți. Puteți așeza un cristal mare în centrul stratului de ardere, iar celelalte patru în mod simetric în jurul acestuia.

Pietricele albe se așază pe tăvița stratului de ardere până când este complet acoperită de pietricele, după preferințele dvs.

## Montarea geamului frontal- Consultați Fig. 5

Șemineul este furnizat cu geamul frontal nemontat la aparat pentru a păstra sticla în siguranță pe durata transportului. Pentru a monta geamul la șemineu, trebuie doar să introduceți cele patru cârlige din spatele geamului prin fantele furnizate în acest scop pe cadru. Cârligele intră în fante, apoi coboară pentru a menține geamul la locul lui. Geamul poate fi apoi fixat prin introducerea șurubului negru de mici dimensiuni prin orificiul oricărui cârlig, în partea laterală a unității.

## Înterupător de protecție termică

Înterupătorul de protecție la supraîncălzire incorporat deconectează aparatul automat în cazul unei defecțiuni. În acest caz, opriți aparatul sau scoateți ștecherul din priză. După o scurtă perioadă de răcire, aparatul este din nou operațional. Dacă defecțiunea re apare, contactați distribuitorul local.

## Întreținere

**⚠️ AVERTISMENT: DECONECTAȚI ÎNTOTDEAUNA APARATUL DE LA REȚEAUA DE ALIMENTARE ÎNAINTEA ORICĂROR LUCRĂRI DE ÎNTREȚINERE.**

## Dioda electroluminescentă

Șemineul este dotat cu becuri LED (diode electroluminescente) în locul becurilor incandescente tradiționale. Acestea generează același nivel de iluminare ca becurile tradiționale, dar consumă mult mai puțin energie. Aceste becuri nu pot fi înlocuite.

## Curățarea

**⚠️ AVERTISMENT: DECONECTAȚI ÎNTOTDEAUNA APARATUL DE LA REȚEAUA DE ALIMENTARE ÎNAINTE DE A CURĂȚA RADIATORUL.**

Pentru o curățare generală, folosiți o lavetă de praf moale și curată. Nu folosiți niciodată detergenți abrazivi. Geamul din sticlă trebuie curățat cu grijă folosind o lavetă moale.

NU folosiți detergenți pentru geamuri disponibili în comerț.

Pentru a îndepărta eventualele depuneri de praf sau scame, folosiți din când în când duza cu perie moale a unui aspirator și curățați grila de evacuare a radiatorului cu ventilator.

**AVERTISMENT:** nu utilizați produsul fără grilajul și geamul exterior deoarece poate fi afectată funcționarea radiatorului.

## Reciclarea

Pentru aparatele electrice comercializate în Comunitatea Europeană. La sfârșitul perioadei de exploatare a aparatului electric, nu aruncați produsul împreună cu deșeurile menajere. Vă rugăm să reciclați acolo unde există această posibilitate. Luați legătura cu autoritățile locale sau cu distribuitorul pentru a vă informa cu privire la centrele de reciclare din țara dumneavoastră.



## Service post-vânzare

Dacă aveți nevoie de service în perioada de garanție sau dacă doriți să achiziționați piese de schimb, contactați distribuitorul de la care a fost achiziționat aparatul sau apălați numărul de service din țara dumneavoastră, specificat pe certificatul de garanție.

Vă rugăm să nu ne returnați direct produsele defecte, deoarece aceasta ar putea cauza pierderi sau deteriorări, precum și întârzieri în furnizarea unei asistențe tehnice satisfăcătoare. Vă rugăm să păstrați factura/chitanța cu care ați achiziționat produsul.

IMPORTANTE: LE PRESENTI ISTRUZIONI DEVONO ESSERE LETTE CON ATTENZIONE E CONSERVATE PER USO FUTURO

### Importante avviso di sicurezza

Quando si utilizzano apparecchiature elettriche, è necessario attenersi sempre alle precauzioni fondamentali per ridurre i rischi d'incendio, scossa elettrica e lesioni personali, compreso quanto segue:

Se l'apparecchiatura è danneggiata, consultare immediatamente il fornitore prima dell'installazione e l'utilizzo.

Non utilizzare questa apparecchiatura nelle immediate vicinanze di bagno, doccia o piscina.

Non utilizzare all'esterno.

Questa apparecchiatura non deve essere collocata direttamente sopra o sotto una presa di rete o scatola di connessione.

**AVVERTENZA:** L'apparecchiatura riporta il Simbolo di avvertenza indicante che non deve essere coperta oppure l'etichetta Non coprire. Non coprire né ostruire in alcun modo la griglia di fuoriuscita del calore sopra la finestra della fiamma sull'apparecchiatura. Se coperta accidentalmente, l'apparecchiatura si surriscalda. Non collocare materiale o indumenti sull'apparecchiatura, né ostruire la circolazione dell'aria attorno all'apparecchiatura, ad esempio con tende o mobili, poiché ciò potrebbe provocare surriscaldamento e pericolo d'incendio.

In caso di guasto, scollegare il riscaldatore. Scollegare l'apparecchiatura se non la si utilizza per lunghi periodi di tempo. Il cavo di alimentazione deve essere posto sul lato destro del riscaldatore, lontano dall'uscita del calore sottostante l'apparecchiatura.

Questa apparecchiatura può essere utilizzata dai bambini a partire dagli 8 anni di età e dalle persone con abilità fisiche, sensoriali o mentali ridotte o prive di esperienza e conoscenze se supervisionati o istruiti sull'uso sicuro dell'apparecchiatura e consapevoli dei pericoli connessi. I bambini non devono giocare con l'apparecchiatura. La pulizia e la manutenzione da parte dell'utente non devono essere svolte dai bambini senza supervisione.

I bambini di età inferiore ai 3 anni devono essere tenuti lontani, salvo se supervisionati costantemente. I bambini di età compresa fra i 3 e gli 8 anni possono soltanto accendere/spengere l'apparecchiatura, a condizione che siano supervisionati o che siano state fornite loro le istruzioni riguardanti l'uso sicuro dell'apparecchiatura e siano consapevoli dei pericoli connessi e che l'apparecchiatura sia collocata o installata nella posizione di esercizio prevista. I bambini di età compresa fra i 3 e gli 8 anni non devono collegare, regolare e pulire l'apparecchiatura o eseguire la manutenzione da parte dell'utente.

Questa apparecchiatura deve essere posizionata in modo tale che la spina risulti accessibile.

Sebbene questa apparecchiatura sia conforme agli standard di sicurezza, se ne sconsiglia l'utilizzo sopra tappeti spessi o tappeti a pelo lungo.

Se il cavo di alimentazione è danneggiato, deve essere sostituito dal produttore o dall'addetto all'assistenza o comunque da personale qualificato al fine di evitare qualsiasi pericolo.

**ATTENZIONE:** Al fine di evitare pericoli dovuti al ripristino involontario del dispositivo di protezione termica, questa apparecchiatura non deve essere alimentata attraverso un dispositivo di commutazione esterno, quale un timer, né connessa a un circuito che sia regolarmente attivato/disattivato dal gestore.

**ATTENZIONE -** Alcune parti di questo prodotto possono diventare molto calde e causare ustioni. È necessario prestare particolare attenzione in caso di presenza di bambini o persone vulnerabili.

### Dati tecnici

Modello n.: TLC20.

Potenza riscaldamento **230 V 240 V**

Potenza riscaldamento nominale	$P_{Nome}$	1,7	-	1,9	kW
--------------------------------	------------	-----	---	-----	----

Potenza riscaldamento minima	$P_{min}$	0,9	-	0,9	kW
------------------------------	-----------	-----	---	-----	----

Potenza riscaldamento continuo max	$P_{max,c}$	1,7	-	1,9	kW
------------------------------------	-------------	-----	---	-----	----

Consumo di elettricità ausiliario

In modalità stand-by	$eI_{sb}$	0,48	-	0,49	W
----------------------	-----------	------	---	------	---

con controllo della temperatura ambiente elettronico

### Generale

Disimballare la stufa con attenzione e conservare la confezione per uso futuro, in caso di trasloco o di restituzione dell'apparecchiatura al fornitore.

La stufa integra un effetto fiamma, che può essere utilizzato con o senza riscaldamento, al fine di poter usufruire dell'atmosfera del fuoco in qualsiasi periodo dell'anno. L'utilizzo del solo effetto fiamma richiede poca energia elettrica.

Prima di collegare l'apparecchiatura, verificare che la tensione di rete sia quella riportata sulla stufa.

**Nota:** se l'apparecchiatura è utilizzata in un ambiente pressoché privo di rumore di fondo, potrebbe essere udibile un rumore connesso al funzionamento dell'effetto fiamma. Ciò è una condizione normale e non deve destare preoccupazione.















### Collegamento elettrico

**AVVERTENZA:** QUESTA APPARECCHIATURA DEVE ESSERE COLLEGATA A TERRA

Questa stufa deve essere utilizzata esclusivamente con alimentazione CA ~ e la tensione riportata sulla stufa deve corrispondere a quella dell'alimentazione di rete.

Prima di accendere la stufa, leggere attentamente le avvertenze di sicurezza e le istruzioni d'uso.

## Istruzioni operative - Vedere Fig. 3

	Icona	Schermo	Funzione	Descrizione
A		-	Accensione / Standby	Premere una volta per accendere (ON) il prodotto. Premere una seconda volta per porre la stufa in modalità STANDBY (Quando esce dalla modalità 'STANDBY', il prodotto tornerà alle impostazioni precedenti, a meno che non sia stata disconnessa dalla presa di rete, nel qual caso si ripristinerà alle impostazioni di fabbrica)
B				Pulsante 'FLAME EFFECT' (Effetto fiamma). Consente di ATTIVARE o DISATTIVARE l'effetto fiamma in modo indipendente dalle altre funzioni del prodotto.
			Flame Up (Aumento fiamma)	Questo pulsante consente di aumentare la luminosità dell'effetto fiamma. Sono disponibili 5 impostazioni di luminosità, indicate come F1, F2, F3, F4, F5. Questo pulsante aumenta ESCLUSIVAMENTE il livello di luminosità.
			Flame Down (Diminuzione fiamma)	Questo pulsante consente di diminuire la luminosità dell'effetto fiamma. Sono disponibili 5 impostazioni di luminosità, indicate come F1, F2, F3, F4, F5. Questo pulsante diminuisce ESCLUSIVAMENTE il livello di luminosità.
		<b>FC</b>	Flame Cycling (Ciclo fiamma)	Questa impostazione viene eseguita premendo il pulsante Flame Up ancora una volta dopo F5. In tal modo si attiva il ciclo continuo della luminosità dell'effetto fiamma da F2 a F5.
		-	Off (Ceppi spenti)	Con questa impostazione l'effetto fiamma viene spento. Se la stufa è in ACCESA, il display si attiva e rimarrà attivo per la lettura della temperatura impostata e mostrerà se il prodotto si trova nella modalità LOW HEAT (Calore basso)/HIGH HEAT (Calore alto)/COOL BLOW (Ventola a freddo).
C			Timer di spegnimento	Premere più volte per modificare il temporizzatore SLEEP TIMER in incrementi di 0,5 ore, da 0,5 ore a 8,0 ore prima dello spegnimento. Sarà visualizzato il tempo rimanente su SLEEP TIMER. (Questa icona è di colore <b>verde</b> )
D				Il pulsante HEAT (calore) consente di eseguire il ciclo sequenziale dell'unità su 4 impostazioni: LOW HEAT (Calore basso), HIGH HEAT (Calore alto), COOL BLOW (Ventola a freddo) e OFF (Spento). L'impostazione di calore sarà indicata da un'icona sul display, vedere Fig.1.  Quando l'effetto fiamma è acceso (ON), il display si spegnerà dopo 5 secondi, a prescindere dall'uso della stufa in modo indipendente dall'effetto fiamma. L'icona calore basso o calore alto apparirà continuamente sul display.
			Calore basso	Questa impostazione attiverà la stufa su 'LOW HEAT' (Calore basso) e sarà indicata dall'icona 'LOW HEAT' (Calore basso). Per regolare l'impostazione di temperatura utilizzare i pulsanti Temp Down (Riduzione temperatura) o Temp Up (Aumento temperatura) descritti di seguito. (Questa icona è di colore <b>arancione</b> )
			Calore alto	Questa icona sul display indica 'HIGH HEAT' (Calore alto). Questa impostazione sarà indicata dall'icona 'HIGH HEAT' (Calore caldo). Per regolare l'impostazione di temperatura utilizzare i pulsanti Temp Down (Riduzione temperatura) o Temp Up (Aumento temperatura) descritti di seguito. (Questa icona è di colore <b>rosso</b> )
			Ventola a freddo	Questa icona sul display mobile indica COOL BLOW (Ventola a freddo). Questa impostazione è indicata dalla relativa icona e dalle lettere CB visualizzate sul display. (Questa icona è di colore <b>blu</b> )
		-	Off (Ceppi spenti)	Questo spegne la stufa e la ventola (OFF) e non viene visualizzata alcuna icona sul display. Si osservi che la ventola funzionerà per 5-10 secondi dopo lo spegnimento della stufa, al fine di garantire il raffreddamento sicuro dell'unità.
E		-	Temp Up (Aumento temperatura)	Premere più volte per aumentare la temperatura della stufa in incrementi di 1 °C. La temperatura più alta impostabile è di 30 °C.  Quando si seleziona 'High Heat' (Calore alto), sul display vengono visualizzate le lettere 'HH', intendendo che il calore rimane ATTIVO costantemente e non è controllato dal termostato.
F		-	Temp Down (Riduzione temperatura)	Premere più volte per abbassare la temperatura della stufa in incrementi di 1 °C. La temperatura più bassa impostabile è di 18 °C.
G		-	COLORE LED	Premere più volte per cambiare il colore dell'illuminazione umore a LED e del braciere a colori. Il colore può essere impostato su Arancione, Rosso, Verde, Blu o con un ciclo continuo tra questi quattro colori.

### Modalità utente:

Nome modalità/Descrizione	Azione (Le azioni possono essere immesse dal telecomando)
Modifica da gradi centigradi (°C) a Fahrenheit (°F)	Premere contemporaneamente il pulsante a 3 punti ( ●●● ) e quello a 2 punti ( ●● ) sull'unità e tenere premuto fino ad avvertire un segnale acustico e il lampeggiamento del display. (Per tornare ai gradi centigradi, ripetere questa azione)



## Telecomando: Vedere Fig. 3

la distanza operativa max è di ca. 5 metri.

NOTA: La risposta del ricevitore al trasmettitore richiede alcuni secondi.

NOTA: Il ricevitore del telecomando è posto sul display, puntare il telecomando in tale direzione quando si immettono i comandi. Non premere i pulsanti più di una volta entro due secondi per un funzionamento corretto.

## Informazioni sulla batteria: Vedere Fig. 3

1. Per attivare il telecomando, rimuovere la striscia trasparente isolante della batteria alla base del telecomando, utilizzata per assicurare che il telecomando sia fornito con la carica completa.
2. Per sostituire la batteria del telecomando, girare il telecomando e attenersi al diagramma riportato sullo stesso
3. Utilizzare esclusivamente batterie di dimensione CR2025 o CR2032.

## Installazione

**⚠ AVVERTENZA: LA CADUTA O IL RIBALTAMENTO DELLE APPARECCHIATURE PUÒ CAUSARE LESIONI PERSONALI, ANCHE FATALI, AI BAMBINI IN TENERA ETÀ; ACCERTARSI CHE I BAMBINI NON SI ARRAMPICHINO, SI APPOGGINO O RIMANGANO NELLE VICINANZE DELL'UNITÀ.**

**⚠ AVVERTENZA: QUEST'APPARECCHIATURA VIENE FORNITA CON UN KIT DI TASSELLI PER FISSAGGIO A MURO. TALE KIT È PROGETTATO PER SOSTENERE IL PESO DEL PRODOTTO E NON SOSTITUISCE L'APPROPRIATA SUPERVISIONE DEGLI ADULTI. NON CONSENTIRE AI BAMBINI DI ARRAMPICARSI O DI APPENDERSI AL PRODOTTO.**

Messaggio di sicurezza - L'installazione di questo prodotto richiede una certa esperienza. In caso di dubbi, si consiglia di rivolgersi a un installatore qualificato e di prestare particolare attenzione alla sicurezza durante l'installazione.

## Installazione a muro: Vedere Fig. 2

Non collegare l'apparecchiatura finché non è stata fissata saldamente al muro e aver letto completamente il foglietto d'istruzioni. In particolare, è necessario rispettare le distanze minime.

I tasselli a muro forniti con questo prodotto devono essere utilizzati esclusivamente per muri in mattoni.

Questo modello è progettato per essere fissato in modo permanente al muro a un'altezza minima di 300 mm. La staffa da muro deve essere montata orizzontalmente e il cavo instradato sulla parte inferiore destra dell'apparecchiatura.

Si consiglia di mantenere un'altezza di 600 - 725 mm dal fondo dell'apparecchiatura per la visione ottimale del braciere.

Per la visione ottimale, segnare sul muro le posizioni di fissaggio delle tre viti superiori secondo le dimensioni di fissaggio consigliate - vedere la Fig. 2. Praticare i fori con una punta da 6 mm. Fissare la staffa da muro usando i tasselli e le viti in dotazione. Sollevare con attenzione l'apparecchiatura, accertandosi che si innesti correttamente sulla staffa a muro.

Con l'unità è fornita una staffa di fissaggio inferiore che è fissata sulla base dell'apparecchiatura. Rimuovere la vite e la staffa, ruotare la staffa di 180 gradi in modo che sia rivolta verso il basso e rimontarla usando la vite appena rimossa. Con la staffa in posizione, segnare il punto in cui praticare il foro sul muro. Rimuovere l'apparecchiatura, praticare il foro nel muro, installare il tassello e rimontare l'apparecchiatura accertandosi di fissarla saldamente in posizione avvitando la staffa di fissaggio inferiore al muro.

## Accessori focolare

Con la stufa sono forniti ghiaccio acrilico e ciottoli bianchi. È possibile scegliere l'opzione preferita da collocare sul focolare. Per utilizzare i cristalli di ghiaccio acrilico, collocare i cristalli piccoli sul vassoio del braciere, quindi i cristalli più grandi in cima a quelli piccoli. Sistemare i pezzi più grandi a piacere. Come suggerimento, collocare un cristallo grande al centro del braciere e altri quattro posizionati simmetricamente attorno a tale pezzo.

I ciottoli bianchi vengono posti sul vassoio del braciere finché questo non ne è completamente coperto a piacere.

## Montaggio del vetro anteriore- Vedere Fig. 5

Il nuovo focolare è fornito con il vetro anteriore non fissato al motore; ciò per non danneggiarlo durante il trasporto. Per montare il vetro alla stufa, è sufficiente inserire i quattro ganci sul retro del vetro attraverso gli alloggiamenti previsti sul telaio. I ganci passano attraverso le scanalature, quindi si abbassano per mantenere il vetro in posizione. Il vetro può quindi essere fissato in posizione inserendo la piccola vite nera in dotazione attraverso il foro in uno qualsiasi dei ganci all'interno dell'unità.

## Esclusione termica di sicurezza

L'esclusione termica integrata, spegne automaticamente l'apparecchiatura in caso di guasto. Se ciò dovesse accadere, spegnere l'apparecchiatura o scollegare la spina dalla presa di rete. Dopo un breve periodo di raffreddamento, l'apparecchiatura sarà nuovamente pronta all'utilizzo. Se il guasto dovesse ripetersi, contattare il concessionario di zona.

## Manutenzione

**⚠ AVVERTENZA: SCOLLEGARE SEMPRE L'UNITÀ DALLA PRESA DI RETE PRIMA DI QUALSIASI INTERVENTO DI MANUTENZIONE.**

## Diodo e emissione luminosa

Questa stufa è dotata di lampadine a LED (Light Emitting Diode) invece che di tradizionali lampadine a incandescenza. Queste generano gli stessi livelli di luminosità delle lampadine tradizionali, ma usano una frazione dell'energia consumata. Queste lampadine non possono essere sostituite.

## Pulizia

**⚠ AVVERTENZA: SCOLLEGARE SEMPRE L'UNITÀ DALLA PRESA DI RETE PRIMA DI ESEGUIRE LA PULIZIA DELLA STUFA.**

Per la pulizia generale, utilizzare un panno morbido e pulito - non utilizzare mai detergenti abrasivi. Il vetro dello schermo deve essere pulito delicatamente con un panno morbido.

NON utilizzare detergenti per vetro commerciali.

Per rimuovere l'eventuale accumulo di polvere o pilucchi, utilizzare occasionalmente la spazzola morbida dell'aspirapolvere per pulire la griglia di uscita del riscaldatore a ventola.

AVVERTENZA: non azionare il prodotto senza la griglia e il vetro esterno in posizione, poiché ciò potrebbe influire negativamente sul funzionamento della stufa.

## Riciclaggio

Per i prodotti elettrici venduti all'interno dell'Unione Europea. Al termine del ciclo di vita utile, i prodotti elettrici non devono essere smaltiti insieme ai normali rifiuti urbani. Riciclare ove possibile. Rivolgersi all'autorità locale o al rivenditore per consigli su come riciclare il prodotto nel proprio paese.



## Assistenza post-vendita

Nel caso sia necessaria assistenza post-vendita o per l'acquisto di parti di ricambio, rivolgersi al rivenditore presso cui è stata acquistata l'apparecchiatura oppure contattare il numero di assistenza relativo al proprio paese e riportato sulla scheda di garanzia. Si prega di non restituirci il prodotto guasto come prima cosa, in quanto ciò potrebbe determinare perdita o danni e ritardi nel fornire un servizio di assistenza adeguato. Conservare la ricevuta/scontrino come prova di acquisto.

WAŻNE: NALEŻY UWAŻNIE PRZECZYTAĆ TĘ INSTRUKCJĘ I ZACHOWAĆ JĄ W CELU WYKORZYSTANIA W PRZYSZŁOŚCI

## Ważne informacje dotyczące bezpieczeństwa

Podczas użytkowania urządzeń elektrycznych należy przestrzegać podstawowych zasad bezpieczeństwa, pozwalających zmniejszyć ryzyko pożaru, porażenia prądem elektrycznym i obrażeń ciała. Są to między innymi następujące zasady:

Jeśli urządzenie jest uszkodzone, należy niezwłocznie poinformować o tym dostawcę (przed zamontowaniem i włączeniem urządzenia).

Nie wolno używać urządzenia w bezpośrednim sąsiedztwie wanny, prysznicza lub basenu.

Nie użytkować poza pomieszczeniami.

Nie należy umieszczać urządzenia bezpośrednio nad lub pod gniazdkiem elektrycznym ani skrzynką rozdzielczą.

 **OSTRZEŻENIE:** Na urządzeniu znajduje się symbol ostrzeżenia, który oznacza, że nie wolno go przykrywać.

Może być również oznaczone etykietą „Nie przykrywać”. Nie wolno zakrywać ani blokować w jakikolwiek sposób kratki odprowadzającej ciepło umieszczonej nad oknem płomieniowym urządzenia. Przypadkowe przykrycie urządzenia może spowodować jego przegrzanie. Nie wolno zakrywać urządzenia tekstyliami ani odzieżą, ani też w inny sposób utrudniać obieg powietrza wokół urządzenia, np. zasłonami czy meblami, ponieważ może to skutkować przegrzaniem i pożarem.

W przypadku awarii odłączyć grzejnik. Jeśli urządzenie nie będzie potrzebne przez dłuższy czas, należy je odłączyć. Kabel zasilający musi być umieszczony po prawej stronie grzejnika z dala od wylotu ciepła pod urządzeniem.

Urządzenie może być użytkowane przez dzieci od 8. roku życia oraz osoby z ograniczeniami fizycznymi, sensorycznymi lub mentalnymi, nie posiadające doświadczenia i wiedzy, pod warunkiem, że znajdują się pod opieką, zostały odpowiednio poinstruowane i rozumieją powiązane zagrożenia. Produktu nie należy dawać dzieciom do zabawy. Czyszczenie, a także konserwacja w zakresie dozwolonym dla użytkownika, nie powinny być dokonywane przez dzieci pozbawione nadzoru.

Dzieci w wieku poniżej 3 lat powinny przebywać z dala od urządzenia, jeśli nie znajdują się pod stałym nadzorem. Dzieci w wieku od 3 do 8 lat mogą tylko włączać lub wyłączać prawidłowo zamontowane urządzenie, jeśli znajdują się pod opieką lub zostaną poinstruowane w zakresie bezpiecznego korzystania z urządzenia oraz będą świadome związanych z tym zagrożeń. Dzieci w wieku od 3 do 8 lat nie mogą podłączać, regulować ani czyścić urządzenia, jak również wykonywać żadnych czynności konserwacyjnych.

Urządzenie należy ustawić w taki sposób, aby zapewnić łatwy dostęp do wtyczki przewodu zasilającego.

Urządzenie spełnia odpowiednie standardy bezpieczeństwa, nie zaleca się jednak stawiania go na dywanach lub wykładzinach o długim włosiu.

Jeżeli przewód zasilający jest uszkodzony, powinien zostać wymieniony przez producenta lub zakład serwisowy lub inną wykwalifikowaną osobę w celu wyeliminowania zagrożeń.

**PRZESTROGA:** Aby uniknąć niebezpieczeństwa związanego z przypadkowym wyzerowaniem termowłócznika, urządzenia nie można zasilac z wykorzystaniem zewnętrznego urządzenia przełączającego, takiego jak wyłącznik czasowy (timer), ani nie można podłączać go do obwodu zasilania, który jest regularnie włączany i wyłączany przez dostawcę energii.

**PRZESTROGA -** Niektóre części urządzenia mogą się mocno nagrzać, co może spowodować oparzenia. Należy zwrócić szczególną uwagę na dzieci lub osoby wrażliwe przebywające w pobliżu urządzenia.

## Informacje techniczne

Numer modelu: TLC20

Moc grzejna **230 V 240 V**

Nominalna moc grzejna	$P_{Nom}$	1,7	-	1,9	kW
Minimalna moc grzejna	$P_{min.}$	0,9	-	0,9	kW
Maksymalna ciągła moc grzejna	$P_{maks.,c}$	1,7	-	1,9	kW

Dodatkowe zużycie energii

W trybie Standby	$eI_{SB}$	0,48	-	0,49	W
------------------	-----------	------	---	------	---

z elektroniczną kontrolą temperatury pokojowej

## Informacje ogólne

Ostrożnie rozpakuj grzejnik i zachowaj opakowanie na później, na wypadek jego przeniesienia lub zwrotu.

Grzejnik wyposażony jest w efekt płomienia, który można włączyć razem z funkcją grzania lub oddzielnie, dzięki czemu można wykorzystać relaksujące działanie płomieni niezależnie od pory roku. Używanie wyłącznie efektu płomienia wiąże się jedynie z niewielkim poborem prądu.

Przed podłączeniem urządzenia sprawdź, czy wartość napięcia zasilania jest identyczna z wartością podaną na urządzeniu.

**Uwaga:** w przypadku używania kominka w miejscu o bardzo niskim poziomie hałasu może być słyszalny dźwięk związany z działaniem efektu płomienia. Jest to normalny efekt i nie należy się tym niepokoić.















## Połączenia elektryczne

 **OSTRZEŻENIE: URZĄDZENIE MUSI BYĆ UZIEMIONE**

Niniejszy grzejnik musi być zasilany wyłącznie prądem zmiennym, a wartość napięcia zasilania musi odpowiadać wartości na grzejniku.

Przed włączeniem urządzenia należy przeczytać wszystkie zasady bezpieczeństwa i instrukcje obsługi.

## Instrukcja obsługi patrz rys. 3

	Ikona	Wyświetlacz	Funkcja	Opis
A		-	Zasilanie / Tryb spoczynku	Naciśnij jeden raz, aby włączyć urządzenie. Naciśnij drugi raz, aby przejść w TRYB SPOCZYNKU. (Po uruchomieniu z trybu spoczynku (STANDBY) przywrócone zostaną ostatnie ustawienia, z wyjątkiem przypadku odłączenia od zasilania, kiedy to urządzenie powróci do ustawień fabrycznych).
B				Przycisk „FLAME EFFECT” włącza lub wyłącza efekt płomienia, niezależnie od pozostałych funkcji grzejnika.
			Flame Up	Przycisk ten powoduje zwiększenie poziomu jaskrawości efektu płomienia. Dostępnych jest 5 ustawień jaskrawości: F1, F2, F3, F4, F5. Przycisk ten powoduje TYLKO zwiększenie poziomu jaskrawości.
			Flame Down	Przycisk ten powoduje zmniejszenie poziomu jaskrawości efektu płomienia. Dostępnych jest 5 ustawień jaskrawości: F1, F2, F3, F4, F5. Przycisk ten powoduje TYLKO zmniejszenie poziomu jaskrawości.
		FC	Cykl płomienia	Wartość tę ustawia się wciskając przycisk Flame Up jeszcze raz, po F5, co spowoduje wyświetlanie cyklu ustawień jasności od F2 do F5 w pętli.
		-	Wył.	Opcja ta spowoduje wyłączenie efektu ognia. Jeżeli grzejnik jest włączony, wyświetlacz włączy się i odczyta ustawioną temperaturę oraz wskaże, czy urządzenie zostało ustawione na niski poziom grzania, wysoki poziom grzania, czy też chłodny nawiew (LOW HEAT/ HIGH HEAT/COOL BLOW).
C			SLEEP TIMER	Naciśnij kilka razy aby zmienić wartość wyłącznika czasowego w wartościach co 0,5 h, począwszy od 0,5 h do 8,0 h przed wyłączeniem urządzenia. Pozostały czas wyłącznika czasowego będzie widoczny na wyświetlaczu. (Ta ikona ma <b>Kolor zielony</b> pomarańczowy)
D			Niski poziom grzania	Przycisk temperatury „HEAT” przetacza się kolejno między 4 ustawieniami: LOW HEAT, HIGH HEAT, COOL BLOW oraz OFF. Ustawienia temperatury wskazuje ikona widoczna na wyświetlaczu – patrz rys. 1.  W przypadku włączonego efektu płomienia, wyświetlacz wyłączy się po 5 sekundach, jednak w przypadku używania grzejnika, niezależnie od efektu płomienia. Ikona niskiej lub wysokiej temperatury będzie wyświetlana przez cały czas na wyświetlaczu.  To ustawienie umożliwia wybranie niskiego poziomu grzania. Na wyświetlaczu widoczna będzie ikona niskiego poziomu grzania oraz litery „LO”. Aby wyregulować temperaturę, użyj przycisków Temp Down ( <b>obniżenie temperatury</b> ) lub Temp Up ( <b>podwyższenie temperatury</b> ), opisanych niżej. (Ta ikona ma <b>Pomarańczą</b> pomarańczowy)
			Wysoki poziom grzania	To ustawienie wskazuje wybranie wysokiej temperatury. Ikona „HIGH HEAT” oraz litery „HI” będą widoczne na wyświetlaczu. Aby wyregulować temperaturę, użyj przycisków Temp Down (obniżenie temperatury) lub Temp Up (podwyższenie temperatury), opisanych niżej. (Ta ikona ma <b>Czerwony</b> pomarańczowy)
			Chłodny nawiew	To ustawienie umożliwia wybranie chłodnego nawiewu. Na wyświetlaczu będzie widoczna ikona CHŁODNEGO NAWIEWU oraz litery „CB”. (Ta ikona ma <b>Kolor niebieski</b> pomarańczowy)
		-	Wył.	Spowoduje to wyłączenie grzejnika i dmuchawy. Na wyświetlaczu nie będzie wyświetlać się żadna ikona. Uwaga: nawiew będzie działać przez 5–10 sekund po jego wyłączeniu, aby urządzenie mogło bezpiecznie ostygnąć.
E		-	Wyższa temperatura	Każde naciśnięcie tego przycisku powoduje zwiększenie temperatury grzejnika o 1°C. Najwyższa możliwa temperatura do ustawienia to 30°C.  Po wybraniu ustawienia High Heat (wysoki poziom grzania) na wyświetlaczu pojawią się litery „HH”. Ogrzewanie działa nieprzerwanie i nie jest kontrolowane przez termostat.
F		-	“TEMP DOWN”	Wcisnąć przycisk kilkakrotnie aby obniżyć temperaturę grzejnika w przedziałach o 1°C. Najniższa możliwa do ustawienia temperatura to 18°C.
G		-	LED BARWA	Wciśnij przycisk wielokrotnie, aby ustawić wybrany kolor oświetlenia LED oraz kolor warstwy paliwa. Można wybrać kolor Pomarańczowy, Czerwony, Zielony, Niebieski lub tryb cyklicznej zmiany kolorów.

## Tryby użytkownika:

Nazwa / opis trybu	Działanie (działań nie można uruchamiać za pomocą pilota zdalnego sterowania)
Zmiana stopni Celsjusza (°C) na stopnie Fahrenheita (°F)	Wcisnąć jednocześnie przycisk z trzema kropkami (•••) i dwoma kropkami (••) na urządzeniu i przytrzymać do czasu aż wyemitowany zostanie dźwięk a wyświetlacz zacznie migać. (Aby ponownie ustawić stopnie Celsjusza, powtórzyć czynność)

## Pilot zdalnego sterowania – patrz rys. 3

maksymalny zasięg użytkowania wynosi około 5 metrów.

**UWAGA :** Odebranie sygnału z nadajnika przez odbiornik może chwilę potrwać.

**UWAGA :** Odbiornik sygnału z pilota zdalnego sterowania znajduje się w wyświetlaczu. Podczas wybierania funkcji pilot należy skierować w stronę wyświetlacza.

Aby zapewnić prawidłową pracę, nie naciskać przycisków częściej niż raz na dwie sekundy.

## Informacje o baterii - patrz rys. 3

1. Aby uruchomić funkcję sterowania za pomocą pilota, usunąć przezroczysty pasek izolacyjny u podstawy pilota, który fabrycznie zabezpiecza baterię przed rozładowaniem.
2. Aby wymienić baterię, należy odwrócić pilota i wykonać czynności zgodnie z rysunkiem znajdującym się na pilocie.
3. Należy używać tylko baterii CR2025 lub CR2032.

## Instalacja

**⚠ OSTRZEŻENIE: URZĄDZENIA, KTÓRE MOGĄ SPAŚĆ LUB PRZEWRÓCIĆ SIĘ, MOGĄ SPOWODOWAĆ OBRAŻENIA LUB ŚMIERĆ MAŁYCH DZIECI. NALEŻY ZAPEWNIĆ, ŻE DZIECI NIE WSPINAJĄ SIĘ, NIE ZAWIESZAJĄ ANI NIE STAJĄ NA TYM URZĄDZENIU.**

**⚠ OSTRZEŻENIE: URZĄDZENIE POSIADA ZESTAW MONTAŻOWY DO MOCOWANIA NA ŚCIANIE, KTÓRY ZOSTAŁ ZAPROJEKTOWANY NA UTRZYMANIE WAGI PRODUKTU. NIE ZASTĘPUJE ON JEDNAK ODPOWIEDNIEGO NADZORU OSOBY DOROSŁEJ. NIE POZWALAJ DZIECIOM NA WSPINANIE SIĘ NA PRODUKT.**

Komunikat bezpieczeństwa - do zamontowania tego produktu konieczne jest wystarczające doświadczenie. W przypadku wątpliwości zalecamy zlecenie montażu specjalście i zwrócenie szczególnej uwagi na bezpieczeństwo prac montażowych.

## Montaż naścienny Zob. Rys. 2.

Nie podłączać urządzenia przed jego prawidłowym przymocowaniem do ściany i przeczytanie całej ulotki. Należy w szczególności zachować odległości minimalne.

Wtyczki do gniazd ściennych dostarczane z tym produktem są przeznaczone do używania wyłącznie ze ścianami z bloków/cegła.

Ten model jest przeznaczony do trwałego przymocowania do ściany na wysokości nie mniejszej niż 300 mm. Wspornik ścienny musi być zamocowany poziomo, a przewód przeprowadzony do miejsca po prawej stronie u dołu urządzenia.

Zaleca się wysokość od 600 do 725 mm od dołu urządzenia do podłogi, aby zapewnić optymalną widoczność warstwy paliwa.

Dla zapewnienia optymalnej widoczności należy zaznaczyć cztery górne pozycje mocowania śrubami na ścianie zgodnie z zaleconymi wymiarami mocowania - patrz rys. 2. Wywierć otwory używając wiertła o średnicy 6 mm.

Przymocuj ścienny wspornik montażowy przy pomocy dołączonych kołków i śrub. Ostrożnie unieś urządzenie i zawieś je na wsporniku. Upewniając się, że zostało ono prawidłowo osadzone na wsporniku.

Do urządzenia dołączono dolny wspornik montażowy, mocowany do dolnej części urządzenia. Wykręć śruby i zdemonstuj wspornik, obróć wspornik o 180 stopni, tak aby był skierowany do dołu, oraz przymocuj ponownie tymi samymi śrubami. Po umieszczeniu wspornika zaznaczyć lokalizację otworu na ścianie. Zdemonstuj urządzenie, wywierć otwory w ścianie, zamontuj kołki mocujące i ponownie zawieś urządzenie. Upewnij się, że jest ono bezpiecznie umocowane przykręcając wspornik montażowy do ściany.

## Media warstwy paliwa

Do grzejnika dołączono akrylowe kryształki lodu i białe kamyki. Dzięki temu możesz zdecydować, gdzie umieścić grzejnik. Aby zamontować akrylowe kryształki lodu, umieść Kryształki na tacy warstwy paliwa, a następnie umieść największe kryształki na mniejszych. Ułóż większe elementy jak chcesz. Sugerujemy umieszczenie jednego dużego kryształku centralnie na warstwie paliwa, a pozostałych symetrycznie dookoła tego dużego kryształku. Ustaw białe kamyki na warstwie paliwa, do całkowite zakrycia tacy.

## Montaż szyby przedniej- patrz rys. 5

Nowy kominek dostarczany jest z szybą zapakowaną osobno i nie przymocowaną do silnika, celem zabezpieczenia jej na czas transportu. Aby zamontować szybę w urządzeniu po prostu wprowadź cztery zawieszki z tyłu szyby w otwory w ramie urządzenia. Po tym, jak zawieszki wejdą w szczeliny, opuść szybę w dół, tak aby zawisła. Przymocuj szybę na miejscu, przy pomocy małej czarnej śruby, wkręcając ją w otwór w jednym z wieszaków z boku urządzenia.

## Wyłącznik termiczny

Wbudowany wyłącznik termiczny odcina zasilanie urządzenia w przypadku awarii. W takim przypadku urządzenie należy wyłączyć lub odłączyć od zasilania. Po krótkim okresie schładzania urządzenie można ponownie używać. W przypadku ponownego wystąpienia usterki należy skontaktować się ze sprzedawcą.

## Konserwacja

**⚠ OSTRZEŻENIE: PRZED PODJĘCIEM JAKICHKOLWIEK PRAC KONSERWACYJNYCH NALEŻY ODŁĄCZYĆ URZĄDZENIE OD ZASILANIA.**

## Dioda emitująca światło

Kominek jest wyposażony w oświetlenie LED zamiast tradycyjnych żarówek. Dają one taką samą moc oświetlenia jak żarówki tradycyjne, zużywając przy tym dużo mniej energii. Lamp tych nie można wymienić.

## Czyszczenie

**⚠ OSTRZEŻENIE: PRZED ROZPOCZĘCIEM CZYSZCZENIA NALEŻY ZAWSZE ODŁĄCZYĆ URZĄDZENIE OD ZASILANIA.**

Do czyszczenia należy używać miękkiej ściereczki – nigdy nie stosować ściernych środków czyszczących. Szybę należy ostrożnie czyścić za pomocą miękkiej szmatki.

NIE stosować specjalnych środków do czyszczenia szkła.

Aby usunąć kurz i zanieczyszczenia z kratki wylotowej wentylatora grzejnika, od czasu do czasu należy oczyścić ją odkurzaczem z założoną końcówką w postaci miękkiej szczołki.

**OSTRZEŻENIE:** Nie wolno używać urządzenia bez kratki i zewnętrznej szyby, gdyż może to wpływać na działanie grzałki.

## Recykling

Dotyczy urządzeń elektrycznych sprzedawanych na terenie Unii Europejskiej. Po zakończeniu eksploatacji urządzeń elektrycznych nie wolno wyrzucać ich wraz z odpadami domowymi. W miarę możliwości prosimy o przekazanie do recyklingu. Aby uzyskać więcej informacji na temat możliwości utylizacji, należy skontaktować się z lokalnymi władzami lub sprzedawcą urządzenia.

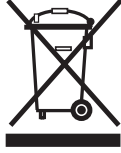

## Obsługa posprzedażna

Jeżeli wymagana jest obsługa posprzedażna, potrzebne są elementy zapasowe, należy skontaktować się ze sprzedawcą, u którego zostało zakupione urządzenie lub zadzwonić pod numer serwisowy w odpowiednim kraju. Numery znajdują się na karcie gwarancyjnej.

Nie należy zwracać uszkodzonych produktów do nas, ponieważ może to spowodować ich zagubienie, uszkodzenie lub opóźnienie w zapewnieniu usług na odpowiednim poziomie. Prosimy o zachowanie paragonu jako dowodu zakupu.

IMPORTANTE: LEA ATENTAMENTE ESTAS INSTRUCCIONES Y CONSÉRVELAS PARA FUTURAS CONSULTAS

### Aviso importante sobre seguridad

Al utilizar aparatos eléctricos, deberán adoptarse precauciones básicas para reducir riesgos de incendio, descarga eléctrica y lesiones personales, como por ejemplo:

Si el aparato está dañado, consulte al proveedor justo antes de la instalación y puesta en funcionamiento.

No utilice el aparato cerca de un baño, ducha o piscina.

No lo utilice en exteriores.

Este aparato no se debe ubicar inmediatamente encima o debajo de una toma de alimentación fija o caja de conexiones.

**⚠ ADVERTENCIA:** El aparato presenta el Símbolo de advertencia que indica que no se debe cubrir o cuenta con la etiqueta No cubrir. No cubra ni obstruya de manera alguna la rejilla de salida de calor situada sobre la ventana de la llama del aparato. Si el aparato se cubre de manera accidental, se sobrecalentará. No coloque ningún material u objeto de tela sobre el aparato, ni obstruya la circulación de aire alrededor del mismo, por ejemplo con cortinas o muebles, ya que la unidad podría sobrecalentarse y existiría riesgo de incendio.



En caso de fallo, desenchufe la unidad. Desenchufe el aparato cuando no lo vaya a utilizar durante un periodo de tiempo prolongado. El cable de alimentación se debe colocar a la derecha del calefactor, lejos de la salida de calor situada en la parte inferior del mismo.

Este aparato puede ser utilizado por niños de 8 años en adelante y personas cuyas capacidades físicas, sensoriales o mentales estén disminuidas o que carezcan de la experiencia y conocimientos suficientes para manejarlo, siempre que cuenten con las instrucciones o la supervisión sobre el uso del mismo de forma segura y comprendan los riesgos. Este aparato no es un juguete para niños. Los niños no deben realizar tareas de limpieza y mantenimiento sin supervisión.

No debe permitir que se acerquen niños menores de 3 años sin supervisión continua. Los niños de entre 3 y 8 años de edad solo deberán encender/apagar el aparato si este se ha colocado o instalado en su posición normal de funcionamiento y el niño está supervisado o ha recibido instrucciones sobre el uso seguro del aparato y comprende los peligros que existen. Los niños de entre 3 y 8 años de edad no deben enchufar,

regular ni limpiar el aparato o llevar a cabo tareas de mantenimiento.

Este aparato debe colocarse de modo que el enchufe quede accesible.

Aunque este aparato cumple las normas de seguridad, no se recomienda su uso en alfombras de pelo espeso o alfombrillas de pelo largo.

Si el cable eléctrico está dañado debe ser sustituido por el fabricante o agente de servicio o persona con cualificación similar para evitar peligros.

**PRECAUCIÓN:** Para evitar peligros debido al reinicio involuntario del desconector térmico, este aparato no debe recibir corriente de un dispositivo con interruptor externo, como puede ser un temporizador, ni conectarse a un circuito con conexión y desconexión automáticas por parte de la compañía eléctrica.

**PRECAUCIÓN -** Algunas piezas de este producto pueden calentarse mucho y provocar quemaduras. Deberá prestarse especial atención si hay niños o personas vulnerables presentes.

### Información técnica

Modelo n.º: TLC20.

Producción de calor **230 V 240 V**

Producción de calor nominal	$P_{Nom}$	1,7	-	1,9	kW
-----------------------------	-----------	-----	---	-----	----

Producción de calor mínima	$P_{mín.}$	0,9	-	0,9	kW
----------------------------	------------	-----	---	-----	----

Máxima producción de calor continuo	$P_{máx.c}$	1,7	-	1,9	kW
-------------------------------------	-------------	-----	---	-----	----

Consumo de electricidad auxiliar

En modo de espera	$eI_{SB}$	0,48	-	0,49	W
-------------------	-----------	------	---	------	---

con control electrónico de temperatura ambiente

### General

Desembale el calefactor con cuidado y conserve el embalaje todo el tiempo que pueda para su posible utilización en el futuro, en caso de traslado o de devolución al proveedor.

El fuego incorpora un efecto de llama, que se puede utilizar con o sin calefacción, de modo que el efecto reconfortante se pueda disfrutar en cualquier momento del año. El uso únicamente del efecto de llama consume muy poca electricidad.

Antes de conectar el aparato, compruebe que el voltaje de la corriente sea el indicado en el aparato.

**Tenga en cuenta que:** Si lo utiliza en un entorno con muy poco ruido de fondo, es posible que escuche algún sonido relacionado con el funcionamiento del efecto de llama. Esto es normal y no debe preocuparle.















## Conexión eléctrica

### ADVERTENCIA: ESTE APARATO NECESITA CONEXIÓN A TIERRA

Este calefactor deberá utilizarse solo con una toma de corriente alterna y el voltaje marcado en el calefactor deberá corresponder con el voltaje de la corriente.

Antes de poner el aparato en funcionamiento, lea las advertencias sobre seguridad y las instrucciones de funcionamiento.

## Instrucciones de operación: Consulte la Fig. 3

Icono	Pantalla	Función	Descripción
A 	-	Encendido / En espera	Pulse el botón una vez para encender el producto. Pulse una segunda vez para poner el producto "EN ESPERA" (Al finalizar el modo "En espera", el producto volverá a la configuración anterior a menos que se haya desenchufado, en cuyo caso se restablecerá con los valores de fábrica)
B 			El botón 'FLAME EFFECT' ('EFECTO DE LLAMA') enciende o apaga el efecto de llama, independientemente de las otras características del producto.
		Flame Up (Aumentar llama)	Este botón incrementará el brillo del efecto de llama. Hay 5 ajustes de brillo que se muestran como F1, F2, F3, F4, F5. Este botón SOLO aumenta el nivel de brillo.
		Flame Down (Reducir llama)	Este botón reducirá el brillo del efecto de llama. Hay 5 ajustes de brillo que se muestran como F1, F2, F3, F4, F5. Este botón SOLO reduce el nivel de brillo.
	FC	Ciclado de llama	Este ajuste se establece presionando el botón Flame Up (Aumentar llama) una vez más después de F5. Esto provocará que el brillo del efecto de llama se cambie de F2 a F5 en un ciclo continuo.
	-	Apagado	Esto apagará el efecto de llama. Si el calefactor está en funcionamiento, se activará la pantalla y en ella se mostrará la temperatura definida y si el producto se encuentra en estado <b>Poco calor/Mucho calor/Aire frío</b> .
C 		Temporizador de apagado	Pulse varias veces para cambiar el " <b>Temporizador de apagado</b> " en incrementos de 0,5 horas entre 0,5 y 8,0 horas antes del apagado. Se mostrará el tiempo restante del " <b>Temporizador de apagado</b> ". (Este icono es de color <b>verde</b> )
D 			El botón " <b>Calor</b> " le permite configurar secuencialmente la unidad con los 4 valores disponibles: Poco calor, Mucho calor, Aire frío y Apagado La configuración de calor se mostrará con un icono en la pantalla emergente, como se indica en la Fig. 1.  Cuando el efecto de llama esté " <b>Activado</b> ", la pantalla emergente se apagará transcurridos 5 segundos, a menos que el calefactor se utilice de manera independiente al efecto de llama. El icono de Poco calor o Mucho calor aparecerá de manera continua en la pantalla emergente.
		Poco calor	Este valor permitirá configurar el calefactor con " <b>Poco calor</b> " y en la pantalla verá el icono de " <b>Poco calor</b> ". Para ajustar el valor de temperatura debe usar los botones Reducir temp o Aumentar temp que se describen a continuación. (Este icono es de color <b>naranja</b> )
		Mucho calor	Este icono en la pantalla indica " <b>Mucho calor</b> " y en la pantalla verá el icono de " <b>Mucho calor</b> ". Para ajustar el valor de temperatura debe usar los botones Reducir temp o Aumentar temp que se describen a continuación. (Este icono es de color <b>rojo</b> )
		Aire frío	Este icono en la pantalla emergente indica que se ha configurado el " <b>Aire frío</b> ", por lo que además verá las letras " <b>CB</b> " en la pantalla. (Este icono es de color <b>azul</b> )
	-	Apagado	Permite apagar el calefactor y ventilador; no se mostrará ningún icono en la pantalla emergente. Tenga en cuenta que el ventilador funcionará durante 5-10 segundos tras el apagado para garantizar que el producto se enfríe correctamente.
E 	-	Aumento de temperatura	Pulse varias veces para aumentar la temperatura del calefactor en incrementos de 1 °C. La temperatura máxima que se puede establecer es de 30 °C.  Al seleccionar Mucho calor aparecerán las letras 'HH' en la pantalla; esto significa que el calor permanecerá encendido en forma continua y no será controlado por el termostato.
F. 	-	Descenso de temperatura	Pulse varias veces para disminuir la temperatura del calefactor en incrementos de 1 °C. La temperatura mínima que se puede establecer es de 18 °C.
G 	-	LED COLOR	Presione varias veces para cambiar el color de la iluminación ambiental LED y la base de combustible de colores. El color puede establecerse como Naranja, Rojo, Verde, Azul o desplegar los cuatro colores en un ciclo continuo.



## Modos del usuario:

Nombre / descripción de modo	Acción (Las acciones no se pueden iniciar con el mando a distancia)
Cambiar de Celsius (°C) a Fahrenheit (°F)	Pulse el botón de 3 puntos ( ●●● ) y el de 2 puntos ( ●● ) en la unidad y manténgalos pulsados hasta que oiga un pitido y la pantalla parpadee. (Para cambiar de nuevo a Celsius, repita esta acción)

### Mando a distancia - Consulte la Fig. 3

La distancia máxima de uso es de ~ 5 metros.

NOTA: El receptor tarda un poco en responder al transmisor.

NOTA: El receptor del mando a distancia se encuentra en la pantalla, dirija el mando a distancia hacia esta dirección al introducir comandos.

No pulse los botones más de una vez en un periodo de 2 segundos para que el funcionamiento sea correcto.

### Información sobre las pilas - Consulte la Fig. 3

1. Para activar el mando a distancia, elimine la cinta de aislamiento de las pilas de la parte inferior del mismo, que se utiliza para garantizar que el mando a distancia cuenta con carga total cuando comience a utilizarlo.

2. Para sustituir las pilas del mando a distancia, gire el mismo y siga el diagrama indicado en la parte trasera.

3. Utilice únicamente pilas CR2025 o CR2032.

### Instalación

**⚠ ADVERTENCIA: LA CAÍDA O INCLINACIÓN DEL APARATO PUEDE PROVOCAR DAÑOS O INCLUSO LA MUERTE A LOS NIÑOS, ASEGÚRESE DE QUE NINGÚN NIÑO SE SUBA, CUELQUE O PONGA DE PIE SOBRE EL PRODUCTO.**

**⚠ ADVERTENCIA: EL APARATO INCLUYE UN KIT DE FIJACIÓN EN PARED; ESTE KIT ESTÁ DISEÑADO PARA SOPORTAR EL PESO DEL PRODUCTO, NO SUSTITUYE LA SUPERVISIÓN ADECUADA DE UN ADULTO. NO PERMITA QUE LOS NIÑOS SE SUBAN A O CUELGUEN DE ESTE PRODUCTO.**

Mensaje de seguridad: se requiere suficiente experiencia para instalar este producto. Si no está seguro, le recomendamos usar un instalador y poner especial atención a la seguridad durante la instalación.

### Instalación en pared: Consulte la Fig. 2

No conecte el aparato hasta que esté fijado correctamente en la pared y después de leer completamente el folleto de instrucciones. En especial hay que cumplir con las distancias mínimas.

Los tacos que se incluyen con este producto son para usarse en paredes fabricadas de bloque o ladrillo.

Este modelo está diseñado para fijarse de manera permanente en una pared a una altura mínima de 300 mm. El soporte de pared debe instalarse en forma horizontal y el cable tenderse hacia la parte inferior derecha del aparato.

Se recomienda una altura de 600 a 725 mm desde la parte inferior del aparato para una vista óptima de la base de combustible.

Para una vista óptima, marque las tres posiciones superiores de fijación mediante tornillo en la pared, de conformidad

con las dimensiones de fijación recomendadas; consulte la figura 2. Perfore orificios con una broca de 6 mm.

Fije el soporte de pared usando los tacos y tornillos que se proporcionan. Levante con cuidado el aparato asegurándose de que se enganche con el soporte de pared correctamente.

Con la unidad se incluye un soporte de fijación inferior, el cual está fijo en la base del aparato. Retire el tornillo y el soporte, gírelo 180 grados de modo que esté hacia abajo y vuelva a instalar usando el tornillo que acaba de quitar. Con el soporte en su posición, marque la ubicación del orificio en la pared. Quite el aparato, perfore la pared, instale el taco y vuelva a instalar el aparato asegurándose de fijarlo en su posición, atornillando el soporte de fijación inferior a la pared.

### Medio de base de combustible

Con su fuego se incluyen cristales de hielo de acrílico y guijarros blancos. Esto le permite elegir cuáles colocar en su fuego. Para poner los cristales de hielo de acrílico, coloque los cristales pequeños en la bandeja de la base de combustible y luego coloque los cristales más grandes sobre las piezas pequeñas. Ordene las piezas más grandes según desee. Una sugerencia es colocar un cristal grande al centro en la base de combustible y los otros cuatro posicionados de manera simétrica alrededor de esta pieza.

Los guijarros blancos se colocan en la bandeja de la base de combustible hasta que la bandeja queda totalmente cubierta por los guijarros según desee.

### Colocación del cristal frontal- Consulte la Fig. 5

Su nuevo fuego incluye un cristal frontal que no está asegurado al motor; esto es para mantener seguro el cristal durante su traslado. Para colocar el cristal en su fuego, simplemente inserte los cuatro ganchos en la parte posterior del cristal a través de las ranuras en el chasis. Los ganchos pasan a través de las ranuras y luego se mueven hacia abajo para mantener el cristal en su lugar. Luego el cristal puede asegurarse en su posición insertando el tornillo negro pequeño incluido a través de uno de los ganchos que están en un lado de la unidad.

### Interrupción térmica de seguridad

El desconectador de sobrecalentamiento incorporado apaga la unidad automáticamente en caso de fallo. Si ocurre esto, apague la unidad o desconecte la toma de alimentación. Tras un breve periodo de enfriamiento, la unidad estará lista para un nuevo uso. Si el fallo se produjese de nuevo, consulte con su proveedor local.

### Mantenimiento

**⚠ ADVERTENCIA: DESCONECTE LA UNIDAD DE LA TOMA DE ALIMENTACIÓN SIEMPRE QUE VAYA A REALIZAR TAREAS DE MANTENIMIENTO.**

## Diodo emisor de luz

Este fuego incluye bombillas LED (diodo emisor de luz) en vez de bombillas incandescentes tradicionales. Estas generan los mismos niveles de luz que las bombillas tradicionales, solo que usan una fracción de la energía consumida. Estas bombillas no pueden reemplazarse.

## Limpieza

**⚠ ADVERTENCIA: DESCONECTE LA UNIDAD DE LA TOMA DE ALIMENTACIÓN SIEMPRE QUE VAYA A LIMPIAR EL CALEFACTOR.**

Para la limpieza general, utilice un paño suave y limpio; no utilice limpiadores agresivos. La pantalla de visualización de cristal se debe limpiar cuidadosamente con un paño suave.

NO utilice limpiacristales patentados.

Para eliminar cualquier acumulación de polvo o suciedad, puede utilizar ocasionalmente el cepillo suave del aspirador para la limpieza de la rejilla de salida del ventilador.

ADVERTENCIA: no ponga el producto en funcionamiento sin la rejilla y cristal exterior ya que podría poner en riesgo el funcionamiento del calefactor.

## Reciclado

Para productos eléctricos vendidos en la Unión Europea. Al finalizar la vida útil de los productos eléctricos, estos no deben desecharse junto a los residuos domésticos. Si existen, utilice los servicios de reciclaje. Póngase en contacto con las autoridades locales o con su vendedor para obtener información sobre reciclado en su país.



## Servicio postventa

Si precisa servicio postventa o comprar recambios, acuda al establecimiento donde adquirió el aparato o póngase en contacto con el teléfono de servicio correspondiente a su país, que encontrará en la tarjeta de garantía.

No nos devuelva un producto defectuoso directamente a nosotros como primer recurso, ya que el producto podría perderse o sufrir daños o provocar retrasos para ofrecerle un servicio satisfactorio. Conserve su recibo como comprobante de compra.

ÖNEMLİ: BU TALİMATLAR DİKKATLE OKUNMALI VE İLERİDE BAŞVURMAK ÜZERE SAKLANMALIDIR

### Önemli Güvenlik Tavsiyesi

Elektrikli cihazları kullanırken yangın, elektrik çarpması ve fiziksel yaralanma riskini azaltmak için aşağıdakileri de içeren temel önlemler alınmalıdır: Cihaz hasar görmüşse, kurulum ve kullanımdan önce derhal tedarikçiye kontrol ettirin.

Banyo, duş veya yüzme havuzunun çok yakınlarında bu cihazı kullanmayın.

Açık havada kullanmayın.

Bu cihaz sabit bir priz çıkışının veya bağlantı noktasının hemen üstünde veya altında yer almamalıdır.

**⚠ UYARI:** Bu cihazda, örtülmemesi gerektiğini belirten bir Uyarı Sembolü veya Örtmeyin etiketi yer almaktadır.



Cihazdaki alev penceresinin üstünde yer alan ısı çıkış ızgarasını örtmeyin veya herhangi bir şekilde engellemeyin. Cihazın yanlılıkla örtülmesi durumunda aşırı ısınma meydana gelecektir. Aşırı ısınmaya veya yangın riskine yol açabileceğinden cihazın üstüne giysi veya herhangi bir malzeme koymayın ve perde veya mobilyalar ile cihazın çevresindeki hava dolaşımını engellemeyin.

Herhangi bir arıza durumunda ısıtıcıyı prizden çekin. Uzun süre boyunca kullanılmıyacaksa cihazı prizden çekin. Güç kablosu, cihazın altındaki ısı çıkışından uzakta olacak şekilde ısıtıcının sağ tarafına konumlandırılmalıdır.

8 yaş ve üstü çocuklar ile fiziksel, duyuusal veya zihinsel engelli kişiler ya da yeterli deneyime ve bilgiye sahip olmayan kişiler, eğer cihazı güvenli şekilde kullanma konusunda gözetim veya talimat almışlar ve ilgili tehlikeleri anlamışlarsa, bu cihazı kullanabilirler. Çocuklar cihazla oynamamalıdır. Temizlik ve kullanıcı bakımı işlemleri gözetim altında olmayan Çocuklar tarafından yapılmamalıdır.

3 yaşından küçük çocuklar sürekli gözetim altında değilse, cihazdan uzak tutulmalıdır. Yaşları 3 ila 8 arasında olan çocuklar, cihaz amaçlanmış normal çalışma konumunda yerleştirilmiş veya kurulmuşsa, bunun yanında cihazı güvenli şekilde kullanma konusunda gözetim veya talimat almışsa ve ilgili tehlikeleri anlamışlarsa, cihazı sadece açabilir/kapatılabilir. Yaşları 3 ila 8 arasında olan çocuklar, cihazı fişe takmamalı, yönetmemeli ve temizlememeli ya da kullanıcı bakımını yapmamalıdır. Cihaz, fişe erişilebilecek şekilde yerleştirilmelidir.

Her ne kadar bu cihaz güvenlik standartlarına uygun olsa da, uzun tüylü halılar veya kilimler üzerinde kullanılmamasını tavsiye ederiz.

Elektrik kablosu hasar görürse, tehlikeli bir durumdan kaçınmak için üretici veya servis temsilcisi ya da benzer nitelikteki bir kişi tarafından değiştirilmelidir.

**DİKKAT:** Termal kesicinin yanlılıkla sıfırlanmasından kaynaklanabilecek hasarları önlemek için, bu cihazın zamanlayıcı gibi harici tetikleme aygıtlarıyla kullanılmaması ya da düzenli olarak açılıp kapanan devrelere bağlanmaması gereklidir.

**DİKKAT -** Bu ürünün bazı kısımları çok sıcak olabilir ve yanıklara neden olabilir. Çocukların ve savunmasız insanların bulunduğu yerlerde özel dikkat gösterilmelidir.

### Teknik Bilgiler

Model No: TLC20.

Isı Verimi

230 V 240 V

Nominal Isı Verimi	$P_{Nom}$	1,7	-	1,9	kW
Minimum Isı Verimi	$P_{min}$	0,9	-	0,9	kW
Maksimum Kesintisiz Isı Verimi	$P_{maks,c}$	1,7	-	1,9	kW

Yardımcı Birimin Elektrik Tüketimi

Bekleme modunda	$eI_{SB}$	0,48	-	0,49	W
-----------------	-----------	------	---	------	---

elektronik oda sıcaklığı kontrolü ile

### Genel

Isıtıcıyı dikkatli bir şekilde ambalajından çıkarıp, taşımanız veya tedarikçinize geri göndermeniz durumunda ambalajı gelecekteki olası kullanımları için saklayın.

Şömine, ısıtma dahil veya hariç kullanılabilen bir alev efektine sahiptir, bu şekilde rahatlatıcı efekt yılın herhangi bir döneminde kullanılabilir. Alev efektini kendi başına kullanmak için az miktarda elektrik yeterlidir.

Isıtıcıyı bağlamadan önce voltajın ısıtıcıda belirtilen voltaj değeri ile aynı olduğundan emin olun.

**Lütfen unutmayın:** Arka plan gürültüsünün çok düşük olduğu bir ortamda kullanıldığında, alev efektinin çalışma sesi duyulabilir. Bu normaldir ve endişe kaynağı olmamalıdır.













### Elektrik bağlantısı

**⚠ UYARI:** BU CİHAZ TOPRAKLANMALIDIR

Bu ısıtıcı yalnızca bir AC besleme kaynağında kullanılmalıdır ve ısıtıcıda belirtilen voltaj, besleme gerilimine karşılık gelmelidir.

Şömineyi açmadan önce, lütfen güvenlik tavsiyelerini ve çalıştırma talimatlarını okuyun.

## Çalıştırma Talimatları - Bkz. Şek. 3

	Simge	Ekran	Fonksiyon	Açıklama
A		-	Güç/ Bekleme	Ürünü 'AÇMAK' için bir kere basın. Ürünü 'BEKLEME' konumuna getirmek için bir kere daha basın ( 'BEKLEME' modundan çıkıldığında ürün prizden çıkartılmamışsa önceki ayarlarına geri dönecektir, prizden çıkartılmışsa fabrika ayarlarıyla sıfırlanacaktır)
B				'ALEV EFEKTİ' düğmesi. Bu düğme, ürünün diğer özelliklerinden bağımsız olarak alev etkisini AÇAR veya KAPATIR.
			Alevi Arttır	Bu Düğme, alev efektinin parlaklığını arttıracaktır. F1, F2, F3, F4, F5 olarak gösterildiği şekliyle 5 parlaklık ayarı vardır. Bu düğme SADECE parlaklık seviyesini arttıracaktır.
			Alevi Azalt	Bu Düğme, alev efektinin parlaklığını azaltacaktır. F1, F2, F3, F4, F5 olarak gösterildiği şekliyle 5 parlaklık ayarı vardır. Bu düğme SADECE parlaklık seviyesini azaltacaktır.
		<b>FC</b>	Alev Döngüsü	Bu ayar, Alev Arttır düğmesine F5'den sonra bir kere daha basıldığında ayarlanır ve alev efektinin parlaklığının F2 ile F5 arasında kesintisiz bir döngü şeklinde değişmesine neden olur.
		-	Kapalı	Bu düğme, alev efektini kapatacaktır. Isıtıcı AÇIK ise ekran devreye girecektir ve ayarlanan sıcaklığı okumak üzere aktif kalmaya devam edecektir ve ürünün DÜŞÜK ISI / YÜKSEK ISI / SOĞUK ÜFLEME modunda olup olmadığını gösterecektir.
C			Uyku Zamanlayıcı	Cihazı kapatmadan önce, 'UYKU ZAMANLAYICI'yı 0,5 saatten 8,0 saate kadar 0,5 saatlik kademelerle değiştirmek için birkaç kez basın. 'UYKU ZAMANLAYICISI'nda kalan süre görüntülenir. (Bu simge <b>Yeşil</b> renktedir)
D				'ISI' düğmesi ile Ünite sırayla 4 farklı ayarda bir döngü halinde çalışır: DÜŞÜK ISI, YÜKSEK HIZI, SOĞUK ÜFLEME ve KAPALI. Isı ayarı, ekrandaki bir simge ile belirtilecektir, bkz. Şekil 1  Alev etkisi 'AÇIK' olduğunda ekran 5 saniye sonra kapanacaktır ancak ısıtıcı, alev etkisinden bağımsız olarak kullanılmaktadır. Düşük ısı veya yüksek ısı simgesi ekranda kesintisiz olarak görünecektir.
			Düşük ısı	Bu ayarda ısıtıcı, 'DÜŞÜK ISI'da çalışacak olup bu ayar ekranda 'DÜŞÜK ISI' simgesiyle belirtilecektir. Sıcaklık ayarını ayarlamak için aşağıda açıklanan Sıcaklığı Düşür veya Sıcaklığı Yükselt düğmeleri kullanılmalıdır. (Bu simge <b>Turuncu</b> renktedir)
			Yüksek Isı	Ekrandaki bu simge, 'YÜKSEK ISI'yı belirtir ve bu ayar, 'YÜKSEK ISI' simgesiyle belirtilecektir. Sıcaklık ayarını ayarlamak için aşağıda açıklanan Sıcaklığı Düşür veya Sıcaklığı Yükselt düğmeleri kullanılmalıdır. (Bu simge <b>Kırmızı</b> renktedir)
			Soğuk Üfleme	Hareketli ekrandaki bu simge, 'SOĞUK ÜFLEME'yi belirtir. Bu ayar, 'SOĞUK ÜFLEME' simgesiyle gösterilecek olup ekranda 'CB' harfleri görünür. (Bu simge <b>Mavi</b> renktedir)
		-	Kapalı	Bu düğme, ısıtıcıyı ve üfleyiciyi 'KAPATIR' ve ekranda herhangi bir simge görülmez. Ürünün güvenli bir şekilde soğumasını sağlamak için üfleyici, kapatıldıktan sonra 5-10 saniye boyunca çalışmaya devam edecektir.
E		-	Sıcaklığı Yükselt	Isıtıcının sıcaklığını 1'er kademe yükseltmek için birkaç °C kez basın. Ayarlanabilecek en yüksek sıcaklık 30°C'dir.  Yüksek Isı seçildiğinde ekranda 'HH' harfleri görünür, bu harfler, sıcaklığın kesintisiz olarak AÇIK kalacağı ve termostat ile kontrol edilmediği anlamına gelmektedir.
F		-	Sıcaklığı Düşür	Isıtıcının sıcaklığını 1'er kademe düşürmek için birkaç °C kez basın. Ayarlanabilecek en düşük sıcaklık 18°C'dir.
G		-	LED RENGİ	LED durum aydınlatmasının rengini ve renkli yakıt yatağını değiştirmek için birkaç kez basın. Renk, Turuncu, Kırmızı, Yeşil veya Mavi olarak ayarlanabileceği gibi bu dört rengin tümünü de kesintisiz bir döngü şeklinde gösterecek biçimde ayarlanabilir.

## Kullanıcı Modları:

Mod Adı / Açıklama	İşlem (İşlemler uzaktan kumanda ile girilemez)
Celsius (° C) değerini Fahrenheit (° F) olarak değiştir	Ünite üzerindeki hem 3 Noktalı Düğmeye ( ••• ) hem de 2 Noktalı Düğmeye ( •• ) basın ve bip sesi duyulana ve ekran yanıp sönene dek bekleyin. (Celsius değerine geri dönmek için bu işlemi tekrarlayın)

## Uzaktan Kumanda - Bkz. Şek. 3

maksimum kullanım mesafesi ~ 5 metredir.

NOT: Alıcının iletime yanıt vermesi zaman alır.

NOT: Uzaktan kumandanın alıcısı ekranda bulunmaktadır, bu nedenle komut verirken uzaktan kumandayı bu yönde tutun. Doğru şekilde çalışabilmesi için düğmelere iki saniye içinde birden fazla kez basmayın.

## Pil Bilgisi - Bkz. Şek. 3

1. Uzaktan kumandayı etkinleştirmek için uzaktan kumandanın tabanında bulunan ve uzaktan kumandanızın tamamen şarj olmasını sağlamak için kullanılan şeffaf pil izolasyon şeridini sökün.

2. Uzaktan kumandanın pilini değiştirmek için uzaktan kumandayı ters çevirin ve üzerinde basılı olan şemayı takip edin.

3. Sadece CR2025 veya CR2032 boyutundaki pilleri kullanın.

## Kurulum

**⚠ UYARI: DÜŞEN VEYA DEVRİLEN CİHAZLAR, KÜÇÜK ÇOCUKLARIN YARALANMASINA VEYA ÖLÜMÜNE NEDEN OLABİLİR, LÜTFEN ÇOCUKLARIN BU ÜRÜNE TIRMANMASINA, ASILMASINA VEYA BU ÜRÜNÜN ÜZERİNE ÇIKMASINA İZİN VERMEYİN.**

**⚠ UYARI: BU CİHAZ İLE BİRLİKTE BİR DUVARA SABİTLEME KİTİ DE VERİLMEKTE OLUP BU KİT, ÜRÜNÜN AĞIRLIĞINI TAŞIYABİLECEK ŞEKİLDE TASARLANMIŞTIR. BU KİT, DOĞRU EBEVEYN GÖZETİMİNİN YERİNE İKAME EDİLEMEZ. ÇOCUKLARIN BU ÜRÜNE TIRMANMASINA VEYA ASILMASINA İZİN VERMEYİN.**

Güvenlik Mesajı - Bu ürünün kurulumu için yeterli düzeyde uzmanlık gerekmektedir. Kurulumdan emin değilseniz, bir kurulum görevlisi kullanmanızı ve kurulum sırasında güvenliğe özel bir dikkat göstermenizi öneririz.

## Duvar Kurulumu- Bkz. Şek. 2

Duvara doğru bir şekilde sabitlenene ve Talimatlar kitapçığını tamamen okuyana kadar cihaz bağlantısını yapmayın. Özellikle minimum mesafelere uyulmalıdır.

Bu ürünle birlikte verilen dübeller sadece Blok/Tuğla duvarlarda kullanım içindir.

Bu model, en az 300 mm. Yükeklkteki bir duvara kalıcı olarak sabitlenecek şekilde tasarlanmıştır. Duvar dirseği yatay takılmalı ve kablo da cihazın sağ altına doğru yönlendirilmelidir.

Yakıt yatağının en iyi şekilde görüntülenebilmesi için cihazın alt kısmı ile taban arasında 600 - 725 mm. Arasında bir yükseklik olması önerilir.

En iyi görüntüleme için duvardaki en üstteki üç vida sabitleme konumunu önerilen sabitleme boyutlarına göre işaretleyin - bkz. Şekil 2. Delikleri, 6 mm. Matkap ucu ile açın.

Verilen dübel ve vidaları kullanarak duvar dirseğini sabitleyin. Cihazı, duvar dirseğine doğru bir şekilde yerleştirildiğinden emin olarak dikkatlice kaldırın.

Ünite ile birlikte bir alt sabitleme desteği de verilmekte olup bu destek, cihazın alt kısmına sabitlenir. Vidayı ve dirseği sökün, dirseği yüzü aşağıya bakacak şekilde 180 derece döndürün ve biraz önce söktüğünüz vidayı kullanarak yeniden takın. Dirseği yerine taktıktan sonra duvardaki deliğin konumunu işaretleyin. Cihazı sökün, duvarı delin, dübeli takın ve alt sabitleme desteğini duvara vidalamak suretiyle cihazı güvenli bir şekilde tekrar takın.

## Yakıt Yatağı Ortamı

Şömineniz ile birlikte Akrilik Buz Kristalleri ve Beyaz Çakıl Taşları da verilmektedir. Bunları şöminenize istediğiniz şekilde yerleştirebilirsiniz. Akrilik Buz Kristallerini yerleştirmek için önce yakıt yatağı tepsisine küçük kristalleri ardından bu küçük parçaların üzerine de büyük kristalleri koyun. Büyük parçaları kendi zevkinize göre düzenleyin. Bir öneri olarak tek bir büyük kristali yakıt yatağının ortasına koyabilir ve diğer dördünü ise bu parçanın etrafına simetrik bir şekilde yerleştirebilirsiniz.

Beyaz çakıl taşları ise yakıt yatağı tepsisine, tepsinin tamamı kendi zevkinize göre çakıl taşları ile kaplanana kadar yerleştirilebilir.

## Ön Camın Takılması- Bkz. Şek. 5

Yeni şömineniz ile birlikte taşıma sırasında camı güvende tutmak amacıyla ön cam, motora sabitlenmeden verilmektedir. Camı şöminenize takmak için yapmanız gereken camın arka kısmındaki dört askıyı, kasadaki yuvalara yerleştirmektir. Bu askılar yuvalara girdikten sonra camı sabit tutmak için aşağı doğru hareket edeceklerdir. Ardından ünitenin yanından bu askılardan herhangi birine, cihaz ile birlikte verilen küçük siyah renkli vidanın delikten takılması suretiyle cam sabitlenebilir.

## Termal Güvenlik Devre Kesicisi

Cihaz ile bütünleşik aşırı ısınma devre kesicisi, bir arıza durumunda otomatik olarak cihazı kapatır. Bu durumda cihazı kapatın ve fişini prizden çekin. Kısa süreli bir soğutma aşamasının ardından cihazınız tekrar kullanıma hazırdır. Arızanın tekrarlaması halindeyse yerel satıcınıza danışın.

## Bakım

**⚠ UYARI: HERHANGİ BİR BAKIM İŞLEMİ YAPMADAN ÖNCE, DAİMA GÜÇ KAYNAĞI BAĞLANTISINI KESİN**

## Işık Yayan Diyot

Bu şöminede klasik akkor telli lambalar yerine LED (Işık Yayan Diyot) lambalar bulunmaktadır. Bu lambalar da klasik lambalar ile aynı seviyede ışık üretmekte ancak tüketilen enerji ise çok daha azdır. Bu lambalar değiştirilemez.

## Temizlik

**⚠ UYARI: ISITICIYI TEMİZLEMEDEN ÖNCE HER ZAMAN GÜÇ KAYNAĞINDAN ÇEKİN.**

Genel temizlik için yumuşak, temiz bir toz bezi kullanın - asla aşındırıcı temizleyiciler kullanmayın. Cam görüntüleme ekranı yumuşak bir bez ile dikkatlice temizlenmelidir.

Özel cam temizleyicileri KULLANMAYIN.

Herhangi bir toz veya tüy birikimini önlemek için, süpürgeğin yumuşak fırça başlığı ile fan ısıtıcısının çıkış izgarası temizlenmelidir.

UYARI: ısıtıcının çalışmasını etkileyebileceğinden ürünü izgara ve dış cam yerinde takılı değilken çalıştırmayın.

## Gerii D6n6ş6m

Avrupa Topluluęu dahilinde satılan elektrikli 6r6nler iindir. Elektrikli 6r6nler, kullanım 6m6rlerinin sonunda evsel atıklarla birlikte bertaraf edilmemelidir. L6tfen tesislerin bulunduęu yerlerde geri d6n6ş6m yapın. 6lkenizde geri d6n6ş6mle ilgili tavsiye almak iin, Yerel Yetkili Makamınız veya satıcınız ile g6r6ş6n.



## Satıř Sonrası Hizmetleri

Satıř sonrası servise ihtiya duyuyorsanız veya yedek para satın almanız gerekiyorsa, l6tfen cihazın satın alındıęı bayi ile temasa gein veya garanti kartında bulunduęunuz 6lkeyle ilgili servis numarasına bařvurun.

İlk etapta l6tfen bize hatalı bir 6r6n g6ndermeyin, aksi takdirde kusur veya hasar g6rebilir ve tatmin edici bir hizmet sunmamızın gecikmesine neden olabilir. L6tfen makbuzunuzu satın alma belgesi olarak saklayın.

VIKTIGT: LÄS DESSA INSTRUKTIONER NOGGRANT OCH BEHÅLL DEM FÖR FRAMTIDA REFERENS

### Viktig säkerhetsinformation

När du använder elektriska apparater måste grundläggande regler följas för att minska risken för eldsvåda, stötar och personskador. Dessa regler omfattar följande:

Kontakta omedelbart leverantören före installation och användning om apparaten är skadad.

Använd inte i omedelbar närhet till badkar, dusch eller swimmingpool.

Använd inte utomhus.

Denna apparat får inte placeras omedelbart ovanför eller nedanför ett fast eluttag eller en anslutningsdosa.

 **WARNING!** Apparaten har en varningssymbol som anger att den inte får vara övertäckt eller en etikett som säger "Får ej övertäckas". Värmeutloppsgallret, som sitter undertill på apparaten, får inte övertäckas eller blockeras på något sätt. Överhettning sker om apparaten oavsiktligt blir övertäckt. Placera inte material eller kläder på apparaten. Blockera inte heller luftcirkulationen runt apparaten med t.ex. gardiner eller möbler eftersom detta kan orsaka överhettning och brandrisk.

I händelse av ett fel ska värmarens nätspänningskontakt kopplas ur. Nätspänningen ska också kopplas ur om apparaten inte används under en längre tid. Sladden måste placeras på höger sida av värmaren och bort från värmeutloppet undertill på apparaten.

Den här apparaten kan användas av barn från åtta (8) års ålder och uppåt samt av personer med nedsatt fysisk, sensorisk eller mental förmåga, eller personer som saknar erfarenhet och kunskap, förutsatt att de har fått tillsyn eller instruktioner i säkert handhavande av apparaten så att de förstår vilka risker som finns. Barn får inte använda apparaten som leksak. Barn får inte utföra rengöring eller underhåll utan tillsyn.

Barn under tre (3) års ålder ska hållas på behörigt avstånd såvida de inte hålls under konstant uppsikt av en vuxen person. Barn från tre (3) till åtta (8) år får bara starta/stänga av apparaten under förutsättning att den har placerats eller installerats på sin avsedda plats och förutsatt att de har fått tillsyn eller instruktioner i säkert handhavande av apparaten så att de förstår vilka risker som finns. Barn från tre (3) till åtta (8) års ålder får inte ansluta, rengöra eller ändra inställningar på apparaten och de får inte heller utföra service.

Apparaten måste placeras så att kontakten är åtkomlig.

Fastän denna apparat följer säkerhetsbestämmelser så rekommenderar vi inte att den används på tjocka eller långhåriga mattor.

Om spänningskabeln är skadad måste den bytas ut av tillverkaren, ett serviceombud eller en person med liknande behörighet för att undvika fara.

**FÖRSIKTIGHET:** För att undvika en olycka på grund av oavsiktlig återställning av värmesäkringen får denna produkt inte anslutas genom en extern kopplingsanordning, t.ex. en timer, eller kopplas till en strömkrets som regelbundet sätts igång och stängs av genom anordningen.

**WARNING -** Vissa delar av produkten kan bli mycket heta och orsaka brännskador. Var särskilt uppmärksam om barn och svaga personer är närvarande.

### Teknisk information

Modellnr: TLC20.

Värmeeffekt **230 V 240 V**

Nominell värmeeffekt	$P_{Nom}$	1,7	-	1,9	kW
----------------------	-----------	-----	---	-----	----

Lägsta värmeeffekt	$P_{min}$	0,9	-	0,9	kW
--------------------	-----------	-----	---	-----	----

Maximal kontinuerlig värmeeffekt	$P_{max,c}$	1,7	-	1,9	kW
----------------------------------	-------------	-----	---	-----	----

Elförbrukning reservenhet

I standby-läge	$eI_{SB}$	0,48	-	0,49	W
----------------	-----------	------	---	------	---

Med elektronisk rumstemperaturkontroll

### Allmänt

Packa försiktigt upp värmaren och behåll emballaget för eventuellt framtida bruk, såsom vid flyttning eller retur av eldstaden till din leverantör.

Eldstaden har en artificiell eld som kan användas med eller utan värme så att du kan njuta av en lugnande brasa när som helst på året. Den artificiella elden kräver väldigt lite ström.

Kontrollera att nätspänningen är densamma som eldstadens märkspänning innan du kopplar in den.

**Obs!** Om apparaten används i en miljö med mycket låg ljudnivå kan ljud från den artificiella elden höras. Detta är normalt och inget att oroa sig för.

### Elektrisk anslutning

 **WARNING! APPARATEN MÅSTE JORDAS**

Denna värmare får endast användas med växelström. Nätspänningen måste överensstämja med värmarens märkspänning.

Läs säkerhetsföreskrifter och bruksanvisning innan apparaten sätts igång.

Driftsanvisningar - Se fig. 3

	Ikon	Visa	Funktion	Beskrivning
A		-	Ström-satt/ Standby	Tryck en gång för att slå PÅ apparaten! Tryck en gång till för att sätta enheten i STANDBY-läge. (När man går från STANDBY-läge återgår produkten till tidigare inställningar såvida inte kontakten har dragits ur, i vilket fall den återställs till fabriksinställningarna)
B				"FLAMEFFEKT"-knappen sätter på eller stänger av flameffekten, oberoende av produktens andra funktioner.
			Flamma höj	Den här knappen kommer att öka ljusstyrkan hos flameffekten. Det finns 5 inställningar för ljusstyrka som visas som F1, F2, F3, F4, F5. Den här knappen kommer ENDAST att öka ljusstyrkan.
			Flamma ned	Den här knappen kommer att minska ljusstyrkan hos flameffekten. Det finns 5 inställningar för ljusstyrka som visas som F1, F2, F3, F4, F5. Den här knappen kommer ENDAST att minska ljusstyrkan.
		<b>FC</b>	Flam- cykel	Denna inställning görs genom att trycka på Flamma höj-knappen en gång till efter F5. Detta gör att ljusstyrkan i flameffekten går från F2 till F5 i en kontinuerlig slinga.
		-	Av	Detta stänger av flameffekten. Om värmaren är påslagen, kommer displayen att aktiveras och förbli aktiv för att kunna lösa inställd temperatur och visa om produkten är på LAG VÄRME/HÖG VÄRME/KALL FLÄKT.
C			Timer för viloläge	Tryck några gånger för att ställa om "VILOLÄGESTIMERN" i 0,5 timmars intervaller från 0,5 timmar till 8,0 timmar innan apparaten stängs av. Återstående "VILOLÄGESTID" visas på TIMERN. (Denna ikon har <b>grön</b> färg)
D				"VÄRME" knappen cyklar apparaten sekventiellt genom 4 inställningar: SVAG VÄRME/ KRAFTIG VÄRME/BLÄSER KALL LUFT och AV. Värmeinställningen anges genom en ikon på displayen, se fig. 1.  När flameffekten är påslagen slocknar displayen efter 5 sekunder, oavsett vilken flameffekt som används. Ikonen för låg värme eller hög värme visas kontinuerligt på displayen.
			Svag	Med denna inställning går värmaren på "SVAG VÄRME" och ikonerna för "SVAG VÄRME" visas. För att justera temperaturinställningen måste knapparna Temp ner eller Temp upp, som beskrivs nedan, användas. (Denna ikon har <b>orange</b> färg)
			Hög värme	Med denna inställning går värmaren på "HÖG VÄRME" och ikonerna för "HÖG VÄRME" visas. För att justera temperaturinställningen måste knapparna Temp ner eller Temp upp, som beskrivs nedan, användas. (Denna ikon har <b>röd</b> färg)
			Kall ut- blåsning	Denna ikon i displayen indikerar "KALLFLÄKT" och indikeras med ikonerna för "KALLFLÄKT" och bokstäverna "CB" visas på displayen. (Denna ikon har <b>blå</b> färg)
		-	Av	Detta stänger av värmaren och fläkten, någon ikon kommer inte att visas i displayen. Observera att fläkten kommer att vara igång 5-10 sekunder efter att den stängts av för att säkerställa att enheten kan svalna.
E		-	Temper- atur höjs	Tryck flera gånger för att höja värmartemperaturen i 1 °C intervaller. Den högsta tempera- turen som kan ställas in är 30 °C.  När Hög Värme väljs visas bokstäverna "HH" i visningsfönstret, vilket betyder att värmen fortsätter att vara PÅ kontinuerligt och inte regleras av termostaten.
F		-	Tem- peratur sänks	Tryck flera gånger för att sänka värmartemperaturen i 1 °C intervaller. Den lägsta temperaturen som kan ställas in är 18 °C.
G		-	LED FÄRG	Tryck flera gånger för att ändra färgen på LED-belysningens stämning och den färgade bränslebädden. Färgen kan ställas in som orange, röd, grön, blå eller gå kontinuerligt genom alla fyra färgerna

Användarinställningar:

Inställningens namn/beskrivning	Åtgärd (Åtgärder kan inte utföras med fjärrkontrollen)
Ändra Celcius (° C) till Fahrenheit (° F)	Tryck på både knappen med 3 prickar ( ●●● ) och 2 prickar ( ●● ) på enheten och håll knappen nedtryckt tills du hör ett pip och displayen blinkar. (För att återgå till Celcius, upprepa denna åtgärd)



## Fjärrkontroll - Se fig. 3

maximal räckvidd är ca 5 meter.

OBS! Det tar tid för mottagaren att svara på sändaren.

OBS! Mottagaren för avståndskontrollen är placerad i displayen, rikta avståndskontrollen i denna riktning då du ställer in kommandon.

Tryck inte på knapparna mer än en gång inom två sekunder för korrekt funktion.

## Batteriinformation - Se fig. 3

1. För att aktivera fjärrkontrollen, ta bort remsan i botten på kontrollen, som används för att säkerställa att fjärrkontrollen blir fulladdad.

2. För att byta batteri på fjärrkontrollen, vänd den upp och ner och följ det instansade diagrammet.

3. Använd bara batterier av typen CR2025 eller CR2032.

## Installation

**⚠ VARNING! ENHETER SOM VÄLTER KAN ORSAKA PERSONSKADOR ELLER DÖDA SMÅBARN. SE DÄRFÖR TILL ATT BARN INTE KLÄTTRAR PÅ, HÄNGER PÅ ELLER STÅR PÅ ENHETEN.**

**⚠ VARNING! APPARATEN LEVERERAS MED EN SATS FÖR VÄGGMONTERING. DEN ÄR UTFORMAD FÖR ATT HÅLLA UPP PRODUKTENS VIKT. DET ÄR INTE NÅGON ERSÄTTNING FÖR LÄMPLIG VUXEN ÖVERVAKNING. HINDRA BARN FRÅN ATT KLÄTTRA PÅ ELLER HÄNGA PÅ PRODUKTEN.**

Säkerhetsmeddelande - Man måste vara tillräckligt kompetent för att montera produkten. Om du är osäker, rekommenderar vi att du använder en installatör och varnar speciellt för säkerheten under monteringen.

## Väggmontering - Se fig. 2

Anslut inte apparaten förrän den är ordentligt fastsatt på väggen och bruksanvisningen är helt läst. Minimivståndet måste framför allt observeras.

Vägguttagen som medföljer produkten är endast avsedda för användning på block-/ tegelbyggda väggar.

Modellen är utformad för att sättas fast permanent på en vägg med en höjd av minst 300 mm. Väggfästet måste monteras horisontellt och kabeln dras ned till höger om apparaten.

För att bränslebädden ska ses optimalt, rekommenderas en höjd på 600 till 725 mm från botten av apparaten till golvet.

För att den ska ses optimalt, markera de tre högsta platserna för att fästa skruvarna på väggen enligt de rekommenderade fixeringsmått - se bild 2. Borra hål med ett 6 mm borr. Montera väggfästet med de medföljande pluggarna och skruvarna. Lyft upp apparaten försiktigt, så att den sitter ordentligt i väggfästet.

Ett fäste längst ner levereras med enheten och sitter längst ner på apparaten. Ta bort skruven och fästet, vrid runt fästet 180 grader, så att det nu är vänt nedåt och fäst igen med skruven som precis togs bort. Med fästet på plats, markera hålet på väggen. Ta bort apparaten, borra i väggen, sätt i vägguttaget och sätt fast apparaten igen, så att du sätter fast den, genom att skriva fast det nedre fästet på väggen.

## Bränslebädd, material

Iskristaller av akryl och vita stenar levereras med din eldstad. Du kan välja vad du vill placera på eldstaden. Lägg de små iskristallerna av akryl på bränslebäddens bricka och de större kristallerna ovanpå de små bitarna, för att iskristallerna ska passa. Ordna de större bitarna efter eget tycke. Ett förslag är att placera en stor kristall centralt på bränslebädden och de andra fyra symmetriskt runt den. De vita stenarna placeras på bränslebäddens bricka tills den är helt täckt av stenar så som du önskar.

## Montering av frontglaset - Se fig. 5

Din nya eldstad levereras utan att frontglaset sitter fast på plats. Det är för att glaset ska vara säkert vid transport. För att passa in glaset framför eldstaden, sätt bara in de fyra hängarna på baksidan av glaset genom de luckor som finns på ramen. Hängarna går in genom slitsarna och flyttas sedan ner för att hålla glaset på plats. Glaset kan sedan säkras på plats, genom att sätta in den lilla svarta skruven som kommer med, genom hålet i någon av hängarna i sidan av enheten.

## Termisk säkerhetsavstängning

Den inbyggda överhettningssäkring stänger automatiskt av apparaten om ett fel uppstår! Skulle detta inträffa, stäng av apparaten eller dra ur vägguttaget. När apparaten fått svalna ett kort tag, kan den användas igen. Om felet inträffar igen ska du besöka din lokala återförsäljare.

## Underhåll

**⚠ VARNING! KOPPLA ALLTID BORT KAMINEN FRÅN STRÖMFÖRSÖRJNINGEN FÖRE UNDERHÅLL.**

## Ljusediod

Denna eldstad är utrustad med LED-lampor (Light Emitting Diode) istället för traditionella glödlampor. De ger samma ljusnivåer som traditionella lampor, men förbrukar bara en bråkdel av den energin. Dessa lampor kan inte bytas ut.

## Rengöring

**⚠ VARNING! KOPPLA ALLTID BORT STRÖMFÖRSÖRJNINGEN INNAN DU BÖRJAR RENGÖRA VÄRMAREN.**

Använd en mjuk dammtrasa för allmän rengöring – använd aldrig slipande rengöringsmedel. Glaset ska rengöras försiktigt med en mjuk trasa.

ANVÄND INTE fönsterputsmedel.

Ta bort damm eller ludd som samlats på värmefläktens utloppsgaller med hjälp av en dammsugare utrustad med ett munstycke med mjuk borste.

VARNING! Använd inte enheten utan att grill och ytterglas är på plats då detta kan påverka värmarens funktion.

## Återvinning

För elektriska produkter som säljs inom EU. När elektriska produkter slutar fungera ska de inte kasseras tillsammans med hushållsavfall. Lämna in dem på en för ändamålet avsedd återvinningsstation. Kontakta lokala myndigheter eller återförsäljare för information om återvinning i ditt land.



## Service efter köp

Om du behöver efterservice eller om du behöver köpa några reservdelar, kontakta återförsäljaren från vilken produkten köptes eller ring servicenumret för ditt land som står på garantikortet.

Vi ber dig att inte i första hand returnera den felaktig produkten till oss då detta kan resultera i förlust eller skada och försena våra möjligheter att ge dig en bra service. Behåll kvittot som bevis på köpet.



---

Dimplex  
Millbrook House  
Grange Drive  
Hedge End  
Southampton

---

[c] GDC Group Ltd.  
All rights reserved. Material contained in this publication may not be reproduced in whole or in part, without prior permission in writing of Dimplex, a division of GDC Group Ltd.